



CÉGÜNKRŐL

Szeretettel köszönt a Comfort System Kft!

Megújult katalógusunkat azért hoztuk létre, hogy megismertessük veled az energiatakarékos és korszerű épületgépészeti megoldásokat. Elsődleges feladatunk olyan otthonok, létesítmények megépítésében segíteni, amely pénz-tárca és környezetkímélő.

Amennyiben szeretnél bővebb információhoz jutni a Comfort System által gyártott és forgalmazott technológiákról, vagy megnéznéd, hogy melyik rendszer milyen előnyökkel jár, úgy látogass el cégünk irodájába és bemutatótermébe. Ezen kívül a katalógusban bemutatott fűtés-hűtés rendszerek működés közben is megtekinthetők!

A bemutatótermünkben az építőiparban előforduló minden épületszerkezet fűtésére használt megoldást be tudjuk mutatni, illetve termékeink megvásárolhatóak. A Comfort System Kft. által gyártott és forgalmazott rendszert, mint elsődleges fűtésrendszert, többféle változatban lehet alkalmazni: padlófűtés, falfűtés vagy mennyezetfűtésként. Rendszereink fő mozzgóereje, hogy a ház fűtési rendszere egyenletes, alacsony költségvetésű, valamint gyors és kényelmes legyen. Korszerű és energiatakarékos csőrendszereket alkalmaznak, melyek segítségével pillanatok alatt gazdaságos és meleg komfortérzetet tudnak biztosítani felhasználójuk számára.

Azon ügyfeleink, akik nem rendelkeznek saját tapasztalattal a különböző fűtési és hűtési módokról, a Comfort System weboldalán a www.comfortsystem.hu oldalon tájékozódhat bővebben. Szolgáltatásinkról a "Rendszereink" menüpontban kaphattok bővebb információt. Kérj tőlünk ajánlatot az Árjajánlat segítségével, ahol kérdéseitekre, észrevételeitekre kollégáink rendelkezésekre állnak! Amennyiben személyre szabott megoldások érdekelnek Téged, úgy időpont egyeztetéshez írd nekünk emailt vagy keress meg telefonon!

**Padlófűtés,
Mennyezetfűtés,
Falfűtés**
fűtési technológiák
mesterfokon!



Szállító: COMFORT SYSTEM Kft.

🏠 6782 Mórahalom, Gucci sor 15.

☎ 06-62/571-440, fax: 62/571-441

info@comfortsystem.hu

www.comfortsystem.hu ✨

TARTALOMJEGYZÉK

VAKOLHATÓ
FELÜLETFŰTÉS - HŰTÉS RENDSZEREK

3

27

SZERELÉSI SEGÉDANYAGOK

GIPSZKARTONOS
FELÜLETFŰTÉS - HŰTÉS RENDSZEREK

5

28

VÍZSZŰRŐK

SZÁRAZ PADLÓFŰTÉS
RENDSZERLEMEZ

8

29

VÍZNYOMÁSCSÖKKENTŐK

PADLÓFŰTÉSI KEVERŐEGYSÉG

12

30

SZIVATTYÚ HOLLANDEREK,
VISSZACSAPÓ SZELEPEK

31 GOLYÓSCSAPOK

KERINGETŐ SZIVATTYÚK

15

32

KPE CSŐ CSATLAKOZÓK RÉZBŐL

VEZÉRLÉS

16

33

GÁZMÁGNESSZELEPEK ÉS
GÁZSZŰRŐK

34 FELXIBILIS CSÖVEK GÁZRA

RBM RENDSZEREK

18

35

HÁZTARTÁSI VENTILÁTOROK
AXIÁLIS VENTILÁTOR
FÜRDŐSZOBÁKBA ÉS MELLÉKHELYISÉGEKBE

FŰTÉSTECHNIKAI KIEGÉSZÍTŐK

22

37

CSAPTELEPEK

38 MINŐSÉGI LENGYEL CSAPTELEPEK

39 MINŐSÉGI CSEH CSAPTELEPEK

FORRASZTÓS RÉZ IDOMOK

24

40

ALCAPLAST TERMÉKEK

MÁGNESES SZŰRŐK
ISZAPLEVÁLASZTÓK

26

42

SAROKSZELEPEK

VAKOLHATÓ FELÜLETFŰTÉS - HŰTÉS RENDSZEREK



A Comfort System Kft. által forgalmazott Hot&Cold felülfűtési rendszerekkel magas szintű komfortérzet érhető el, amihez jól illeszthetők a hagyományos hőtermelő berendezésektől kezdve a megújuló energiás, hőszivattyús és napkollektoros rendszerek is.

A rendszer előnyei:

- az emberi szervezet számára ideális klíma áll elő, az alacsony felületi hőmérsékleteknek köszönhetően az ember és környezete közötti energiacsere semleges-sé válik, ami tehermentesíti a szervezetet, tökéletes komfortérzetet ad.
- energiatakarékos és környezetbarát
- a konvekció elenyésző hányada miatt, légmozgás nincs és ezáltal a porkeverés sem áll elő
- tisztítást, karbantartást nem igényel
- optikai zavaró tényezők nincsenek, helyet nem foglal

A Hot&Cold falfűtés rendszerek sugárzó energiával fűtenek a falak irányából ezáltal kellemes komfortérzetet biztosítva. Ennek oka az alacsony felületi hőmérséklet és a megfelelő hőmérséklet eloszlás. Más fűtési rendszerekkel nem érhető el ez az optimális komfortérzet. Igény szerint alacsony előremenő (15-18°C) vízhőmérséklettel hűtésre is kiválóan alkalmazható. Nincs szükség egyéb klímarendszerek kiépítésére, ezáltal megszűnik az ezek által keltett húzathatás, és természetesen nem rontják helyiségeink látványát. Az alacsony hőmérsékletű előremenő fűtővízzel magas teljesítményt ad le a falfűtés, így a rendszert táplálhatjuk napkollektoros, hőszivattyús rendszerekkel illetve kondenzációs kazánnal is.





Térhálósított PEXC polietilén cső oxigén diffúzió mentes

Termékkód: 04641002

Méret: 10 x 1,2 mm



Osztó-gyűjtő falfűtéshez műanyagból, osztódobozba építhető, "push" rendszerrel

Termékkód: PS09442020

PS09442040

PS09442060

Méret Ø: 1 kör

2 kör

3 kör



Csőtartó műanyag sín

Termékkód: FW08621000

Méret: 10-12 mm

- 10-12-es csőhöz 90 cm-es szálban, egymáshoz csatlakoztatható
- osztás távolság 6-12 cm



PE-RT alumínium betétes cső, oxigéndiffúzió mentes

Termékkód: PI06842050

Méret Ø: 20 x 2 mm

- 6 mm vastag párazáró hőszigeteléssel



Osztódoboz falba süllyeszthető, levehető előlappal

Termékkód: PS08470001

Méret Ø: 194 x 205 mm



Végdugó, regiszter osztóhoz

Termékkód: PS09372000

Méret: 20 x 2 mm



Ötrétegű csőcsatlakozó, Euroconus menettel 20x2-3/4"

Termékkód: RE02242000

Méret Ø: 20 x 2 mm



Infrahőmérő

Termékkód: Mérés tartomány

IT10828003 -30°C-+230°C

IT10828004 -3°C-+260°C

- Cső kereséshez, a legmagasabb hőmérséklet gyors megállapítására



Toldó idom 10 x 1,2 mm PE-Xc csőre, vakolható rendszerhez

Termékkód: PS10826010

Méret: 10 x 1,2 mm



Szőgbelövő gép bérlehető

Termékkód: SP1083700P



Rögzítőszeg, beton szerkezetekbe

Termékkód: Típus:

BF108320 Pulsa 700 hoz HC6-27

BF108321 Pulsa 800 hoz HC6-27

- Méret: 27mm
- Minden dobozban 500 darab szeg, egy darab ajándék gázpatron, ami 600 db lövésre elegendő

GIPSZKARTONOS FELÜLETFŰTÉS - HŰTÉS RENDSZEREK



Új lakásod van? Éppen felújítasz? Ilyen helyzetekben mindig érdemes átgondolnod, hogy milyen lehetőségeid vannak az otthonod korszerűsítésére, költséghatékonyabbá tételére. Az egyik legfontosabb tényező, ami télen-nyáron meghatározza a közérzetet és persze a pénztárcád méretét, az a fűtési-hűtési rendszer. Télen minél gyorsabban és olcsóbban akarunk meleget, nyáron pedig pont fordítva, hidegebb levegőre vágyunk a lakásban. Mi elhoztuk neked a ma elérhető egyik legkorszerűbb megoldást, a mennyezetfűtést- és hűtést! Gyors és egyszerű szerelés, speciális szerszámot nem igényel, tűzgátló impregnált kivitelben.

Előnyök:

- Energiatakarékos és költséghatékony.
- Alacsony költségekkel működtethető.
- Gyors és hatásos.
- Komfortos megoldás.
- Védi az egészséged.

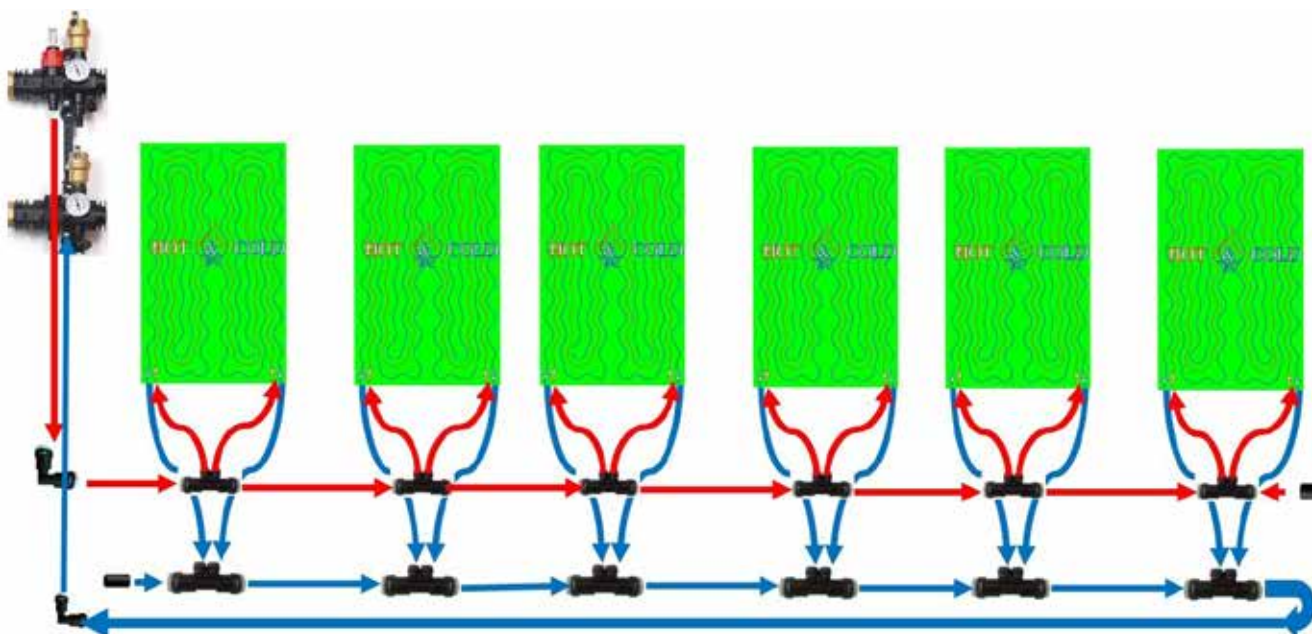



Fűtő-hűtő gipszkarton panel, hosszában vágható

Termékkód:	HC10826001
A méret:	2000 mm
B méret:	1200 mm
Vastagság:	15 mm

- tűzgátló impregnált kivitelben,
- 10 x 1,2 mm-es PE-Xc térhálósított, oxigéndiffúzió mentes csővel,
- hátoldalán hőtükörrel

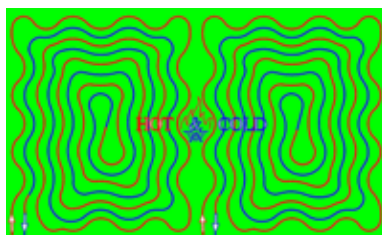

Fűtő-hűtő gipszkarton panel, keresztben vágható

Termékkód:	HC10826002
A méret:	2000 mm
B méret:	1200 mm
Vastagság:	15 mm

- tűzgátló impregnált kivitelben,
- 10 x 1,2 mm-es PE-Xc térhálósított, oxigéndiffúzió mentes csővel,
- hátoldalán hőtükörrel



Fűtő-hűtő gipszkarton panel, hosszában vágható, 35 mm EPS 200 grafitos szigeteléssel

Termékkód:	HC10827001
A méret:	2000 mm
B méret:	1200 mm
Vastagság:	50 mm

- tűzgátló impregnált kivitelben,
- 10x1,2 mm-es PE-Xc, térhálósított oxigén-diffúzió mentes csővel
- hosszába vágható

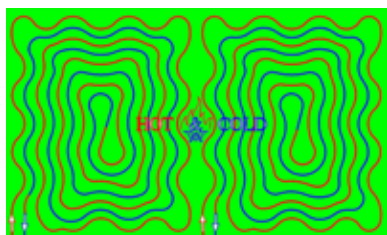

Fűtő-hűtő gipszkarton panel, keresztben vágható, 35 mm EPS 200 grafitos szigeteléssel

Termékkód:	HC10827002
A méret:	2000 mm
B méret:	1200 mm
Vastagság:	50 mm

- tűzgátló impregnált kivitelben,
- 10x1,2 mm-es PE-Xc, térhálósított oxigén-diffúzió mentes csővel
- hosszába vágható



Cső nélküli gipszkarton panel

Termékkód:	HC10826003
A méret:	2000 mm
B méret:	1200 mm
Vastagság:	15 mm



Cső nélküli gipszkarton panel 35 mm-es EPS 150 grafitos polisztirol szigeteléssel

Termékkód:	HC10827000
A méret:	2000 mm
B méret:	1200 mm
Vastagság:	45 mm

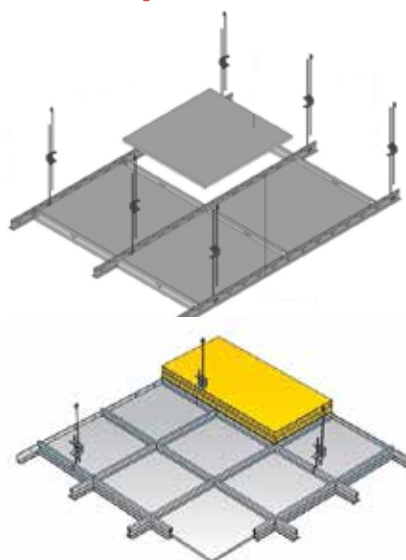

Kazettás álmennyezetbe építhető fűtő-hűtő panel

Termékkód:	HC10829001
A méret:	590 mm
B méret:	1190 mm
Tömeg:	8,7 Kg

- tűzgátló impregnált kivitelben,
- 10x1,2 mm-es PE-Xc térhálósított, oxigéndiffúzió mentes csővel,
- hátoldalán hőtükörrel



Műanyag regiszter osztó gipszkarton panelhez. Egykörös kivitel

Termékkód:	PS09442020
A méret:	20 x 2 mm
B méret:	10 x 1,2 mm
Körök száma:	1 kör

· egykörös kivitel



Műanyag regiszter osztó gipszkarton panelhez. Kétkörös kivitel

Termékkód:	PS09442040
A méret:	20 x 2 mm
B méret:	10 x 1,2 mm
Körök száma:	2 kör

· kétkörös kivitel



Toldó cső műanyag regiszter osztóhoz

Termékkód:	PSQR20/GT
Méret:	20 x 2 mm



Végdugó, műanyag regiszter osztóhoz

Termékkód:	PS09372000
Méret:	20 x 2 mm



Alumínium betétes cső

Termékkód:	PI06842050
Méret:	20 x 2 mm

· Oxigéndiffúzió mentes,
· PE-RT 20*2mm alumínium betétes cső,
· 6 mm-es párazáró hőszigeteléssel



Toldó és javító idom

Termékkód:	PS10826010
Méret:	10 x 1,2 mm

· 10 x 1,2 mm-es PE-Xc csőre,
paneles rendszerhez.
· Push rendszerű



Műanyag könyök csatlakozó idom

Termékkód:	PS09462000
A Méret:	20 x 2 mm
B Méret:	20 x 2 mm



Ötrétegű csőcsatlakozó, Euroconus menettel 20x2

Termékkód:	RE02242000
Méret:	20 x 2 mm



Műanyag toldó csatlakozó 20x2 toldó push idom

Termékkód:	PSRRBD20GM
Csatlakozás:	push-system
Darab/Dob:	1

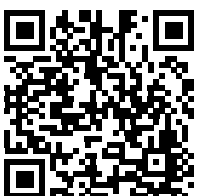

Nézd meg bemutató videónkat!

SZÁRAZ PADLÓFŰTÉS RENDSZERLEMEZ



SZÁRAZ PADLÓFŰTÉSI RENDSZER BETON HASZNÁLATA NÉLKÜL

Comfort száraz építésű padlófűtés panel forradalmi sugárzó rendszer, esztrich nélkül használható, így lehetővé teszi, hogy mindezt megvalósítsa 3 cm-nél kisebb rétegvastagságban, amely már a padlófűtési csövet és a padló burkolatot is tartalmazza. A Comfort száraz építésű padlófűtés rendszer különösen alkalmas felújítási munkákra és galériákra, valamint minden olyan esetben, ahol a helyiségnek kisebb belmagassága van.

RBM Tita -Fix PE-RT csövek 16 mm átmérővel,
kód: PM06821600

A komplett rendelési kódokat lásd a lenti táblázatban.
A panel hornyai az EPS rétegben vannak, amelyek alkalmasak a RBM Tita -Fix PE-RT 16x2 mm átmérőjű csövek elhelyezésére.



Száraz padlófűtési rendszerlemez, hűtőkörrel (betonozás nélküli)

Termékkód:	HC1502H25EPS300
Méret:	120*75*2,5 cm
Rendszerlemez	0,9 m ² / tábla

A Comfort száraz rendszer előnyei:

- Nincs esztrich;
- Gyors, egyszerű telepítés és azonnali bejárhatóság (nem kell várni a beton esztrich kiszáradására);
- Minimális méretek (min. 35 mm, beleértve a padlót is);
- A rendszer kicsi hőtehetetlensége;
- a rendszer csökkentett súlya;
- Sokoldalúság (lehetővé tesz kerámiaázást vagy parkettázást közvetlenül a panelre).

FIGYELMEZTETÉS: A Comfort száraz rendszer előkészítése előtt készítse elő a felületet, amire el lesz helyezve. Tökéletesen lapos és egyenletes alapfelület szükséges.

- laminált padlóhoz és hidegburkolathoz is használható
- 25 mm vastag rendszerlemez a csőhoronnyal együtt
- gyors és egyszerű telepítés
- utólagos padlófűtés kialakításához kiváló megoldás
- nincs beton és betonozás
- 45 perc alatt átmelegedő padlófűtési rendszer
- 16mm-es csőhöz előkészített horny

- 15 cm-es csőtávolság
- EPS 300 nagy sűrűségű szigetelőanyag (alumínium hűtőkör lappal)
- hővezetési tényező: 0,033 W/mK
- tűzállósági osztály : „F”



Polietilén padlófűtés cső 17x2

Termékkód:	Méret/tekercsben:
14841722	600 m
14841702	240 m
04641712	120 m

- Oxigéndiffúzió mentes 17x2 mm-es méretben



Polietilén padlófűtés cső 20x2

Termékkód:	Méret/tekercsben:
14842002	500 m
14842032	200 m

- Oxigéndiffúzió mentes, 20x2 mm-es méretben



RBM gyártmányú ötrétegű cső 16x2

Termékkód:	Méret:
PM06821600	100m-es tek.

- 16x2 mm, száraz (betonozás nélküli) padlófűtési rendszerlemezhez

POLISZTIROL HŐSZIGETELT RENDSZERLEMEZ

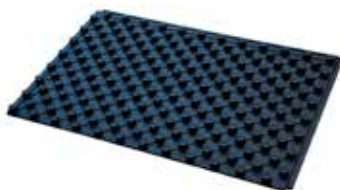

Hőszigetelés nélküli, pogácsás padlófűtési rendszerlemez

Termékkód:	Méret:
11882002	1,2 m x 0,8 m (0,96 m ²)

- Párazáró, nagy szilárdságú, ütésálló fóliával
- a lemezek egyszerűen egymáshoz illeszthetők
- 14-16-17 mm-es csövekhez használható
- Nincs szükség vashálóra és csörögzőkre
- Nagyságrendekkel gyorsabb, könnyebb kivitelezés
- Csótávolság: 5-10-15-20-25-30...cm

Hőszigetelt, pogácsás padlófűtési rendszerlemez

Termékkód:	Méret:
IP19381300	1,2 m x 0,8 m (0,96 m ²)

- a lemezek egyszerűen egymáshoz illeszthetők
- 13mm hőszigetelés a cső alatt
- Párazáró fólia a hőszigetelés felett
- 16-17-18-20 mm-es csövekhez használható
- Nincs szükség vashálóra és csörögzőkre
- Nagyságrendekkel gyorsabb, könnyebb kivitelezés
- Csótávolság: 5-10-15-20-25-30.....cm

Polisztirol hőszigetelt rendszerlemez, párazáró hűtőkör bevonattal, nütölt, hornyolt kivitelben az egyszerű egymásba csatlakoztatáshoz.

A pogácsák kialakítása lehetővé teszi, hogy a padlófűtés cső teljes keresztmetszetében érintkezzen közvetlen a betonnal, a jobb hatásfok érdekében.



Tacker leszűrőtűkés padlófűtési rendszerlemez

Termékkód:	Méret:
IP1940300	10m ² /csomag

- 30mm vastag szigeteléssel, hűtőkör fóliával

A lap 5 cm-es raszterhálós kialakítású, ami lehetővé teszi a tekercs egyszerű vágását, illetve a fűtőcsövek egyszerű és pontos lefektetését. A szekcionált és hasábra tekercselt FLOOR THERM rendszerlemez kb. 4 cm széles átlapoló szegéllyel van ellátva, hogy a tekercs ragasztószalag segítségével könnyen egymáshoz rögzíthetők legyenek. A rögzítéshez bármilyen öntapadós ragasztószalag használható, de célszerű átlátszót választani, ami nem takarja a raszter vonalait. Az átlapolások leragasztása megakadályozza, hogy a cementlé a betonból az illeszkedő szigetelősávok közé szivárogjon.

A 2,4 t/m² terhelhetőségű, EPS100 szigetelés szekcionált, hogy feltekercselve (2 db 1 m x 5 mes) szabályos hasáb formában könnyen szállítható és mozgatható legyen. A két 5 m²-es darab, egybe van csomagolva.



Roppantógyűrűs csatlakozók

Termékkód:	Méret/eurokonusz
RE02171700	17x2 mm
RE02242000	20x2 mm
RE02241600	16x2 mm

· padlófűtécscsőnek a szintosztóhoz való csatlakoztatásához.



Öntapadós alumínium ragasztószalag Comfort panel ragasztáshoz

Termékkód:	20180002
Méret:	50m/5 cm



Tracker rögzítő tüskéhez

Termékkód:	Méret
7100080	1db/doboz

· szerszám leszűrő tüskéhez használható 16-17-18-20 padlófűtécscsőhöz



Gyorskötöző drót

Termékkód:	KD140
Méret:	1,2 x 140 mm

· a padlófűtécscsőnek térhálóra rögzítéséhez
· 1000 db / köteg



Csőrögzítő ív

Termékkód:	Méret
CA7100014	16-18 mm
CA7100020	20-22 mm



Csőtekerő padló, fal, mennyezetfűtécscsőhöz

Termékkód:	Méret
CA98100	1,15m * 1,15m * 0,4 m

· Maximum 110 cm-es csőtekercs átmérőig használható



Gyorskötöző kézi szerszám

Termékkód:	KD200
------------	-------



Rögzítő tüske padlófűtécscsőre, rendszerlemezhez

Termékkód:	Méret
HC4684500	900/dob

Használható 16-17-18-20 padlófűtécscsőhöz, anyagszükséglet: 15-20 db/m²
Szerszám leszűrő tüskéhez



Szegélyszigetelés

Termékkód:	Méret
CA04721512	8 mm x 130 mm x 25 m

· 25 méteres tekercsben rendelhető



Falba építhető fém osztószekrény

Termékkód:	Körök:	szélesség/ magasság
SZP-0	2-5	380/575
SZP-1	5-7	480/575
SZP-2	8-10	565/575
SZP-3	11-12	715/575
SZP-4	13-15	795/575
SZP-5	16-17	965/575
SZP-6	18	1085/575

· teljesen leszerelhető porszórt fedél
· szín: fehér
· állítható mélység (110-175mm)
· állítható beépítési magasság
· rögzítőszalagok a készletben
· érmés zárrendszer



Falon kívüli fém osztószekrény

Termékkód:	Körök:	méret/Belső szélesség/mélység
SZN-0	2-4	355/580/120
SZN-1	5-8	455/580/120
SZN-2	9-10	585/580/120
SZN-3	11-12	730/580/120
SZN-4	13-15	815/580/120
SZN-5	15-16	985/580/120
SZN-6	17-18	1095/580/121

· teljesen leszerelhető porszórt fedél
· szín: fehér
· fix mélység 120 mm
· fix magasság 580 mm
· rögzítőszalagok a készletben
· érmés zárrendszer



Padlófűtési Osztó-gyűjtő rozsdamentes acélból, tartóval kompletten, 3/4" eurokonusz menettel

Termékkód	Körök	Méret	Beépítési hossz (mm)
RA24100615	2	1"	260
RA24110615	3	1"	310
RA24120615	4	1"	360
RA24130615	5	1"	410
RA24140615	6	1"	460
RA24150615	7	1"	510
RA24160615	8	1"	560
RA24170615	9	1"	610
RA24180615	10	1"	660
RA24190615	11	1"	710
RA24200615	12	1"	760
RA24210615	13	1"	760

- áramlásmérővel,
- szabályzó szelepekkel,
- töltő-ürítő csapokkal,
- zajcsillapító tartókkal,
- kézi légtelenítőkkal állítómű csatlakozási lehetőséggel
- Légtelenítővel



Osztó-gyűjtő rozsdamentes acélból, tartóval kompletten, 3/4" eurokonusz menettel

Termékkód	Körök	Méret	Beépítési hossz (mm)
RA24100650	2	1"	200
RA24110650	3	1"	250
RA24120650	4	1"	300
RA24130650	5	1"	350
RA24140650	6	1"	400
RA24150650	7	1"	450
RA24160650	8	1"	500
RA24170650	9	1"	550
RA24180650	10	1"	600
RA24190650	11	1"	650
RA24200650	12	1"	700

- Radiátoros fűtéshez
- Imbuszkulcsos elzáróval
- töltő-ürítő csapokkal,
- zajcsillapító tartókkal,
- Légtelenítővel

ÁRAMLÁSMÉRŐS MŰANYAG OSZTÓ GYŰJTŐ FELÜLET HŰTÉS -FŰTÉSHEZ



Fűtés-hűtési osztó-gyűjtő műanyagból

Termékkód	Körök	Méret	Beépítési hossz (mm)
14100600	2	1"	200 mm
14110600	3	1"	250 mm
14120600	4	1"	300 mm
14130600	5	1"	350 mm
14140600	6	1"	400 mm
14150600	7	1"	450 mm
14160600	8	1"	500 mm
14170600	9	1"	550 mm
14180600	10	1"	600 mm
14190600	11	1"	700 mm
14200600	12	1"	750 mm
14201300	13	1"	800 mm

- szabályzó szelepekkel,
- töltő-ürítő csapokkal,
- zajcsillapító tartókkal,
- kézi légtelenítőkkal állítómű csatlakozási lehetőséggel
- légtelenítővel

PADLÓFŰTÉSI KEVERŐEGYSÉG GRUNDFOS UPM3 ELEKTRONIKUS SZIVATTYÚVAL



Padlófűtési keverőegység Grundfos UPM3 elektronikus szivattyúval

Termékkód	Méret
RA2450000	1"

Az egység tartalmazza a következőket:

- Grundfos UPM3 25/70 elektronikus szivattyú
- beépített hőmérő
- termostatikusszelep
- légtelenítő szelep

15 kW-os fűtési terhelésig alkalmazható, ez a kompakt termostatikusszeleppel együtt úgy tervezték, hogy közvetlen kapcsolatot biztosítson a 210-212 mm-es távolságra lévő fűtési osztóhoz, G1"-os csatlakozással. Az egység Grundfos UPM3 elektronikus szivattyút tartalmaz. A szabályozási tartomány 30-60 Celsius között állítható.

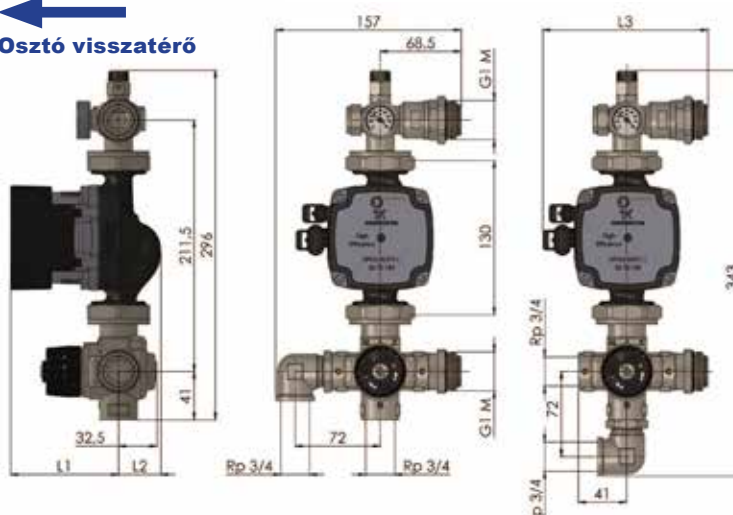

Padlófűtési keverőegység

Termékkód	Méret
RA2450001	1"

· szivattyúval állítható
· bekötési távolsággal
· Wilo Yonos Para RS RKC szivattyúval

Szivattyú hollander sarok kivitelben, amely tartalmaz egy légtelenítőt és egy hőmérőt.

Csatlakozás az osztóhoz

Az elforgatható excenteres bekötés miatt az osztó bekötési távolsága változtatható (30 mm állítási lehetőség).

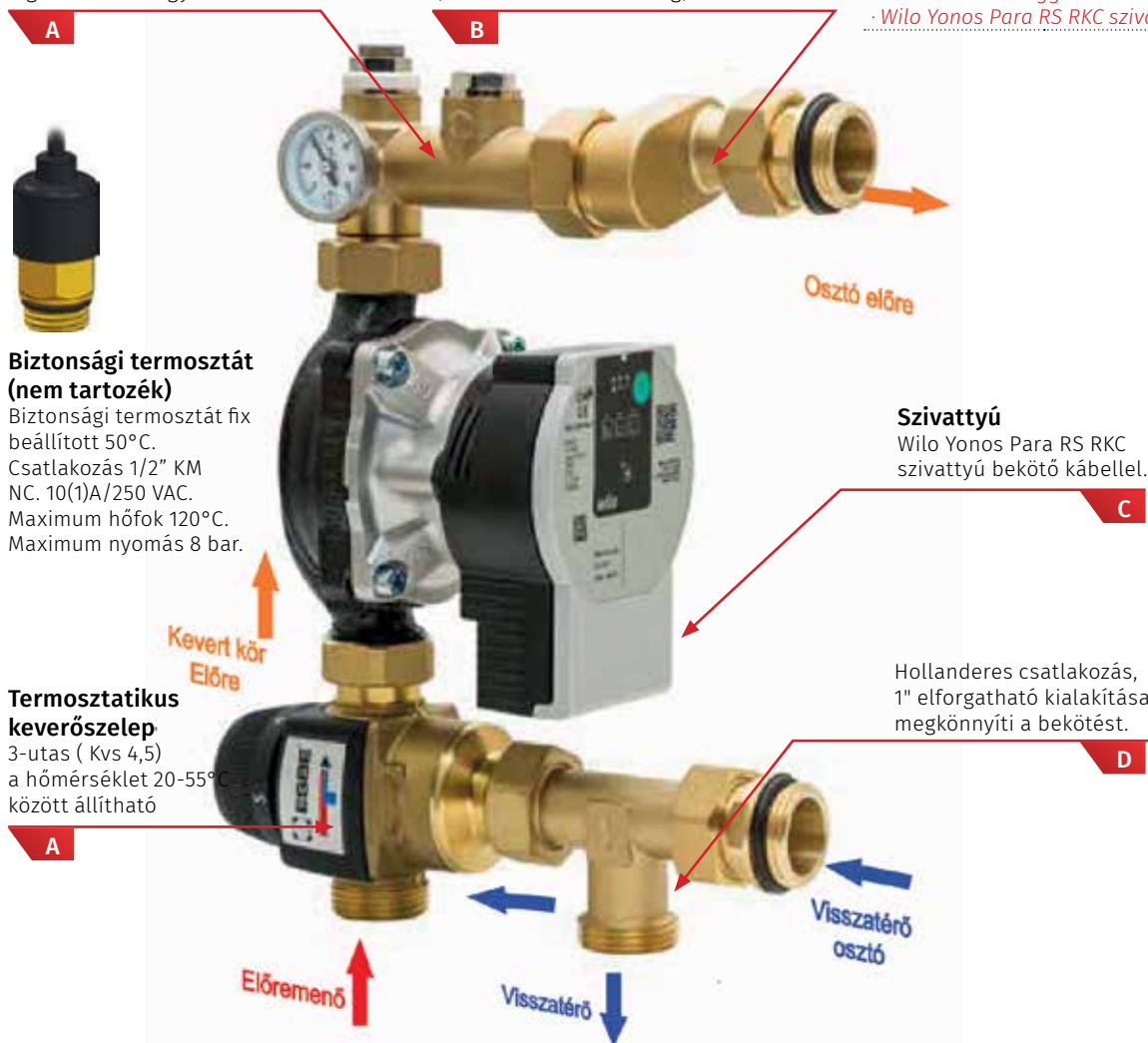

Biztonsági termostát (nem tartozék)

Biztonsági termostát fix beállított 50°C.
Csatlakozás 1/2" KM
NC. 10(1)A/250 VAC.
Maximum hőfok 120°C.
Maximum nyomás 8 bar.

Termostatikus keverőszelep

3-utas (Kvs 4,5)
a hőmérséklet 20-55°C között állítható

Szivattyú

Wilo Yonos Para RS RKC szivattyú bekötő kábelrel.

Hollanderes csatlakozás, 1" elforgatható kialakítása megkönnyíti a bekötést.

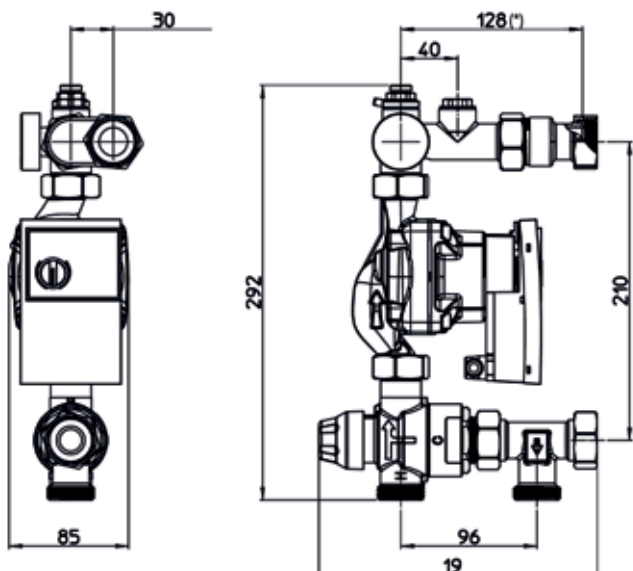

Technikai információk

Maximális üzemi nyomás: 10 bar (PN10) (keringető szivattyú nélküli egység)
Egység a Yonos Para RS keringető szivattyúval: 6 bar (PN6)
Maximális belépő hőmérséklet 95°C. Csatlakozás: Osztócsatlakozás 1"külső menet, 1" belső vagy 1" külső

Felhasználási terület

9 kW teljesítményig (Δt 8 K) és legnagyobb áramlási értékkel 1.000 l / h (hővezetőleges adatok 6 m névleges emelési teljesítményű keringető szivattyúval számítva) Kvs érték: 4,5 (keringető szivattyú nélküli egység)

Szivattyú technikai paraméterei:

Wilo Yonos Para RS 15/6 RKC: 3-45 W ; $I_{max} = 0,44$ A

Hozzávetőleges adatok felületfűtésekhez

Szabályozhatósági tartomány	Δt	közeltető teljesítmény / áramlás	Keringető szivattyú	Emelési magasság	Maximális felület
20÷55°C	8 K	9 kW / 1000 L/h	Wilo Yonos Para RS 15/6	5 m H ₂ O	max. 100 m ²

Fontos! Javasolt a keverőszelep előremenő ágába szűrőt beépíteni, hogy megvédjük a keverőszelepet a szennyeződésektől.



Szivattyúállomás nem kevert fűtőkörökhöz

Termékkód:	Típus
HC1000001	Szivattyú nélkül
HC1000101	Wilo Para RS 25/6 szivattyúval



Szivattyús keverőegység motoros keverőszeleppel

Termékkód:	Típus
HC3000001	Szivattyú nélkül
HC3000101	Wilo Para RS 25/6 szivattyúval

- Keverőszelep fixen beállított értéke 60°C



Szivattyús keverőegység szilárd tüzelésű kazánhoz

Termékkód:	Típus
HC5000001	Szivattyú nélkül
HC5000101	Wilo Para RS 25/6 szivattyúval

- Keverőszelep fixen beállított értéke 60°C



Termostatikus szivattyús keverőegység felület fűtéshez

Termékkód:	Típus
HC6000001	Szivattyú nélkül
HC6000101	Wilo Para RS 25/6 szivattyúval

- Keverőszelep fixen beállított értéke 20 - 50°C



Működtető motor és vezérlő '3000' series

Termékkód:	Típus
HC3000003	Működtető szervomotor On/Off, AVC



Működtető motor és vezérlő '3000' series

Termékkód:	Típus
HC3000030	Kompakt állandó hőmérsékletű AVD típusú vezérlő



Működtető motor és vezérlő '3000' series

Termékkód:	Típus
HC3000000	Kompakt motor és vezérlő digitális kijelző, CMP típusú

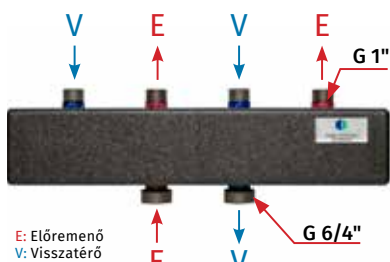

Kiegyenlített osztó gyűjtő szigeteléssel tartóval

Termékkód:	Körszám
HC2000002	2
HC2000003	3
HC2000004	4
HC2000005	5

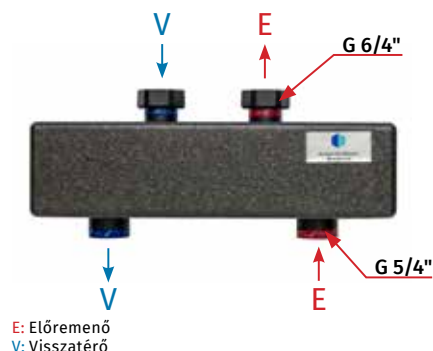

Hidraulikus váltó

Termékkód:	Körszám
HC2000010	3 m³/h

- szigeteléssel 70kW - 3 m/h

Adatok

Körszám	2 kör	3 kör	4 kör	5 kör
A	375	625	625	875
B	550	800	1050	1300

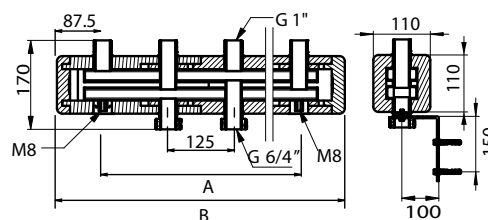



Hot&Cold "A" energiaosztályú fűtési keringető szivattyú hollandierrel és tömítéssel

Termékkód:	Méret	Térfogatáram
LPA256180	6/4" -180 mm	max 3,2 m ³ /h
LPA206130	1"-130 mm	max 2,8 m ³ /h

Műszaki adatok:

- Üzemi tápfeszültség: 230 V AC; 60/50 Hz
- Megengedett közeghőmérséklet: +2 – +110 °C
- Max. üzemi nyomás: 10 bar
- Környezeti hőmérséklet: 0 – 40 °C
- Környezeti páratartalom: max. 95%
- Max. emelőmagasság: 6 m
- Max. vízállítás: 2,8 m³/h (LPA20-6) ill. 3,2 m³/h (LPA25-6)
- Csatlakozó hollandi mérete: G 6/4" (LPA25-6 180) ill. 1" (LPA20-6 130)



Keringetőszivattyú ivóvízre 25-40-180 | 25-60-180 | 25-80-180

Termékkód:	Méret	Térfogatáram
0201W	6/4" -180 mm	max. 3,5 m ³ /h
0202W	6/4"-180 mm	max. 4,5 m ³ /h
0301W	6/4"-180 mm	max. 10,5 m ³ /h

Műszaki adatok:

- Üzemi tápfeszültség: 230 V AC; 60/50 Hz
- Megengedett közeghőmérséklet: +2 – +110 °C
- Max. üzemi nyomás: 10 bar
- Környezeti hőmérséklet: 0 – 40 °C
- Környezeti páratartalom: max. 95%
- Max. emelőmagasság: 25-40-180 3,8 25-60-180 5,5m · 25-80-180 8 m
- Max. vízállítás: 2,8 m³/h (LPA20-6) ill. 3,2 m³/h (LPA25-6)
- Csatlakozó hollandi mérete: G 6/4" (LPA25-6 180) ill. 1" (LPA20-6 130)



Keringetőszivattyú ivóvízre 25-40-130 | 25-60-130

Termékkód:	Méret	Térfogatáram
0203W	6/4" -130 mm	max 3,5 m ³ /h
0204W	6/4"-130 mm	max 4,5 m ³ /h

Műszaki adatok:

- Üzemi tápfeszültség: 230 V AC; 60/50 Hz
- Megengedett közeghőmérséklet: +2 – +110 °C
- Max. üzemi nyomás: 10 bar
- Környezeti hőmérséklet: 0 – 40 °C
- Környezeti páratartalom: max. 95%
- Max. emelőmagasság: 25-40-130 3,8 m · 25-60-130 5,5 m
- Max. vízállítás: 2,8 m³/h (LPA20-6) ill. 3,2 m³/h (LPA25-6)
- Csatlakozó hollandi mérete: G 6/4" (LPA25-6 180) ill. 1" (LPA20-6 130)



Keringetőszivattyú ivóvízre 32-60-180 | 32-80-180

Termékkód:	Méret	Térfogatáram
0302W	2" -180mm	max 4,5 m ³ /h

Műszaki adatok:

- Üzemi tápfeszültség: 230 V AC; 60/50 Hz
- Megengedett közeghőmérséklet: +2 – +110 °C
- Max. üzemi nyomás: 10 bar
- Környezeti hőmérséklet: 0 – 40 °C
- Környezeti páratartalom: max. 95%
- Max. emelőmagasság: 32-60-180 5,5 m · 32-80-180 8 m
- Max. vízállítás: 2,8 m³/h (LPA20-6) ill. 5,5m³/h
- Csatlakozó hollandi mérete: G 6/4" (LPA25-6 180) ill. 1" (LPA20-6 130)



Elektronikus keringetőszivattyú. GPA II 25-6-130 | GPA II 25-8-180 | GPA II 32-6-180 | GPA II 32-8-180

Termékkód:	Méret	Térfogatáram
0604W	6/4" -130 mm	max. 3 m ³ /h
0605W	6/4" -130 mm	max. 4 m ³ /h
0606W	2"-180 mm	max. 4 m ³ /h
0607W	2"-180 mm	max. 5 m ³ /h

Műszaki adatok:

- Üzemi tápfeszültség: 230 V AC; 60/50 Hz
- Megengedett közeghőmérséklet: +2 – +110 °C
- Max. üzemi nyomás: 10 bar
- Környezeti hőmérséklet: 0 – 40 °C
- Környezeti páratartalom: max. 95%
- Max. emelőmagasság: 25-40-180 3,8 · 25-60-180 5,5m · 25-80-180 8 m
- Max. vízállítás: 2,8 m³/h (LPA20-6) ill. 3,2 m³/h (LPA25-6)
- Csatlakozó hollandi mérete: G 6/4" (LPA25-6 180) ill. 1" (LPA20-6 130)

A Hot & Cold Control System

Termékkód: HCSCO

A méret: 210 mm

B méret: 430 mm

- Egy általános célú vezérlőrendszer, amelyet ebben a kiszerelésben hűtés és fűtésvezérlési feladatok elvégzésére programoztak.
- A rendszer egy számítógépes hálózaton keresztül, okostelefonnal, tablettel, PC-n internetes böngészővel irányítható.

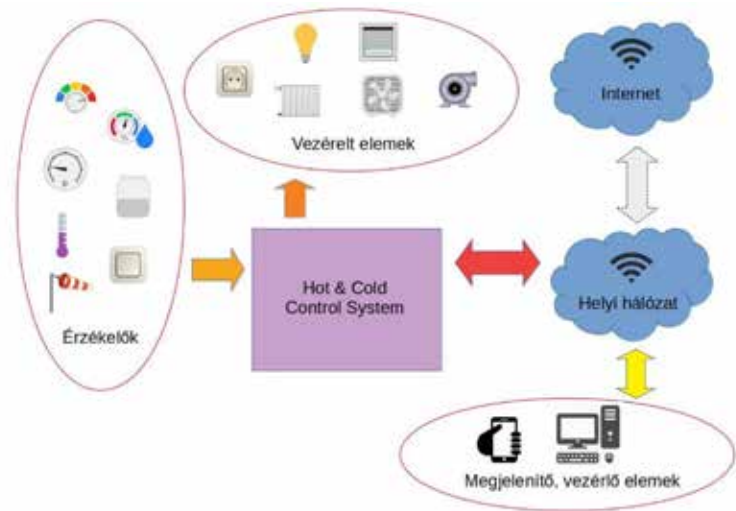
**Egyszerű termosztátos vezérlés**

Termékkód: HCSC1

A méret: 210 mm

B méret: 300 mm

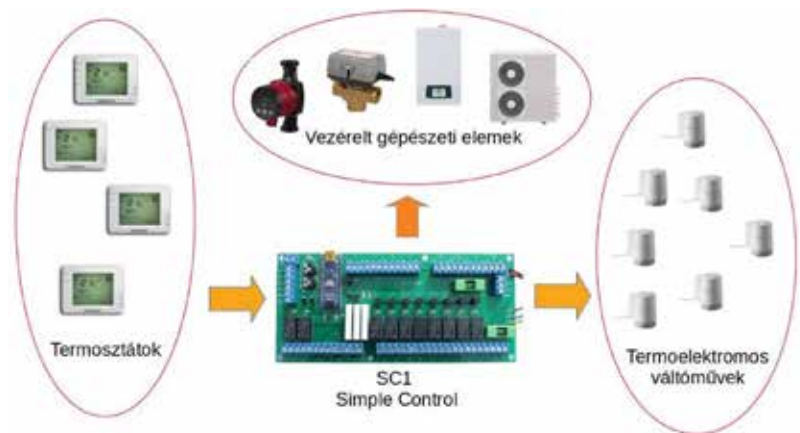
**Páratartalom és hőmérséklet érzékelő okos vezérléshez**

Termékkód: HCSENZOR

A méret: 80 mm

B méret: 80 mm

**Vezérlés bővítő modul**

Termékkód: HCSC1EXP

A méret: 150 mm

B méret: 200 mm

Harmatpont érzékelő, komplett

Termékkód: HS10039001

U: 230 V

- Jelátalakító dobozzal együtt
- 9,6 V - 230 V

Elektrotermikus állítómű

Termékkód: HC9483000

Állapot/Modell: AZ

- alaphelyzetben zárt
- 230 V
- M30 x 1,5 menettel



Hot & Cold helyiségtermostát mechanikus

Termékkód: HC9032TR90

U: 230 V

- szabályzás: 5-30°C
- 230V
- IP30



Computherm Q3 digitális szobatermostát vezetékes fehér

Termékkód: 9032Q3

U: 230 V



Computherm Q7 digitális programozható szobatermostát vezetékes, fehér

Termékkód: 9032Q7

U: 230 V



Computherm Q7RF digitális vezeték nélküli programozható szobatermostát, fehér

Termékkód: 9032Q7RF

U: 230 V



A CRH 10 programozható digitális higrosztát, higrotermostát, naptári program funkcióval.

Termékkód: CRH10

U: 230 V



Computherm Q3RF vezeték nélküli digitális szobatermostát, fehér

Termékkód: 9032Q3RF

U: 230 V



Kontakt érzékelős csőtermostát 0-90°C fehér

Termékkód: HCWPR-90GB

U: 230 V



Kapillárcsöves merülőhüvelyes csőtermostát 0-90° fehér

Termékkód: HCWPR-90GC

U: 230 V



Merülőhüvelyes termostát, merülőhüvellyel 100mm-es benyúlással, 0-90°C fehér

Termékkód: HCWPR-90GA

U: 230 V



Merülőhüvelyes érzékelőkhöz, termostátokhoz, 10 cm-es benyúlással. 1/2" DN 8 mm

Termékkód: HCWPR-90MH

U: 230 V



Kapillárcsöves merülőhüvelyes csőtermostát, digitális kijelzővel

Termékkód: HCDSA681BA

U: 230 V

- 0-90°
- fehér



Merülőhüvelyes termostát, merülőhüvellyel

Termékkód: HCDSB681BA

U: 230 V

- 100mm-es benyúlással
- digitális kijelzővel,
- 0-90°C
- fehér



AENOR



RBM press idomok

A csatlakozó kialakításánál fő szempont volt, hogy már nyomáspróba során kiderüljön, ha valamelyik csatlakozás nincs préselve.

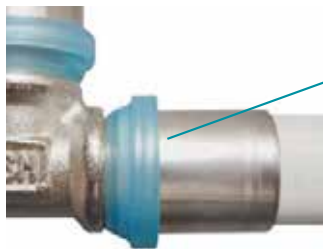
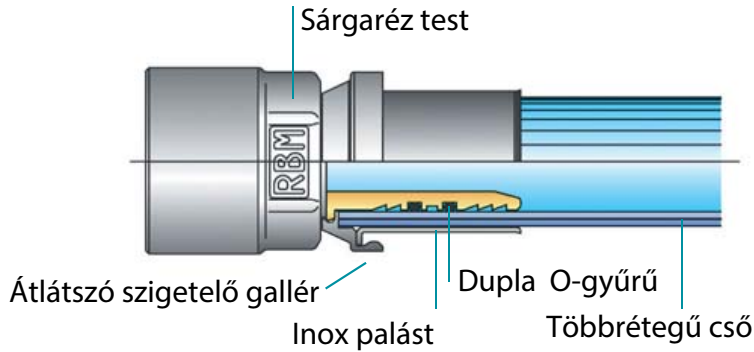

A cső vége látszik az összesítés után

Kompatibilis az alábbi prés fejekkel:

- TH, H, U, B per \varnothing 14x2;
- TH, H, U, B, F per \varnothing 16x2
- 18x2 e 20x2;
- TH, H, B per \varnothing 26x3;

A csövet kalibráljuk vagy akkus kalibrálóval, vagy kézi kalibrálóval (figyelem a csőtágító használata nem megfelelő !!!!)



Press könyök

Termékd	Méret
6741600	16x2
6742000	20x2
6742600	26x3

- Test nikelezett sárgaréz
- Tömítés EPDM PEROX
- Palást inox
- Szigetelő gallér PE
- Hőmérséklet max 95 °C
- Nyomás 10 Bar



Press toldó

Termékd	Méret
6711600	16x2
6712000	20x2
6712600	26x3

- Test nikelezett sárgaréz
- Tömítés EPDM PEROX
- Palást inox
- Szigetelő gallér PE
- Hőmérséklet max 95 °C
- Nyomás 10 Bar

Press csatlakozó belső menettel

Termékd	Méret	Menet
6721620	16x2	1/2"
6722020	20x2	1/2"
6722030	20x2	3/4"
6722630	26x3	3/4"
6722640	26x3	1"

- Test nikelezett sárgaréz
- Tömítés EPDM PEROX
- Palást inox
- Szigetelő gallér PE
- Hőmérséklet max 95 °C
- Nyomás 10 Bar

Press csatlakozó külső menettel

Termékd	Méret	Menet
6731620	16x2	1/2"
6732020	20x2	1/2"
6732030	20x2	3/4"
6732630	26x3	3/4"
6732640	26x3	1"

- Test nikelezett sárgaréz
- Tömítés EPDM PEROX
- Palást inox
- Szigetelő gallér PE
- Hőmérséklet max 95 °C
- Nyomás 10 Bar

Press csatlakozók



Szűkített T-idom

Termékkód	Méret	Méret	Méret
8511610	20x2	16x2	16x2
8511630	20x2	16x2	20x2
8511660	26x3	16x2	26x2
8512000	16x2	20x2	16x2
8512020	26x3	20x2	26x2
8512070	26x3	20x2	20x2
8512650	20x3	26x3	20x3

- Test nikelezett sárgaréz
- Tömítés EPDM PEROX
- Palást inox
- Szigetelő gallér PE
- Hőmérséklet max 95 °C
- Nyomás 10 Bar

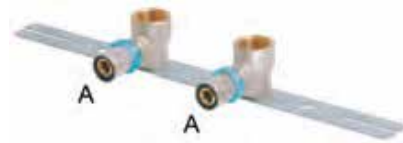
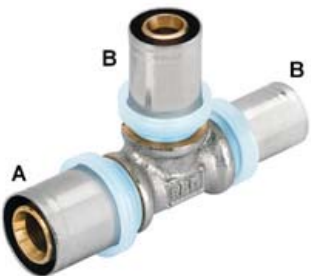

Press szűkítő toldó

Termékkód	Méret	Menet
8902010	20x2	16x2
8902600	26x3	16x2
8902620	26x3	20x2

- Test nikelezett sárgaréz
- Tömítés EPDM PEROX
- Palást inox
- Szigetelő gallér PE
- Hőmérséklet max 95 °C
- Nyomás 10 Bar

Press falikorong

Termékkód	Méret A	Méret B
8530400	16x2	1/2" F
8530490	16x2	1/2" 77 mm
8530410	20x2	1/2" F

- Test nikelezett sárgaréz
- Tömítés EPDM PEROX
- Palást inox
- Szigetelő gallér PE
- Hőmérséklet max 95 °C
- Nyomás 10 Bar

Press szerelt falikorong

Termékkód	Méret A	Távolság
12530420	16x2	150
12530460	20x2	150



Szerelőkeret falikoronghoz

Termékkód:	9340000
------------	---------



Rögzítő konzol

Termékkód:	9340050
------------	---------



Press T-idom

Termékkód	Méret	Méret	Méret
8511610	16x2	16x2	16x2
8511630	20x2	20x2	20x2
8511660	26x3	26x2	26x2



**Egyenes csatlakozó
külső menettel, szétszedhető**

Termék kód	Megnevezés
19281602	KM 1/2"-D16
19281612	KM 3/4"-D16
19281802	KM 1/2"-D18
19281812	KM 3/4"-D18
19282002	KM 1/2"-D20
19282012	KM 3/4"-D20
19282612	KM 3/4"-D26
19282622	KM 1"-D26
19283222	KM 1"-D32



**Egyenes csatlakozó
belső menettel szétszedhető**

Termék kód	Megnevezés
19291602	BM 1/2"-D16
19291612	BM 3/4"-D16
19291802	BM 1/2"-D18
19291812	BM 3/4"-D18
19292002	BM 1/2"-D20
19292012	BM 3/4"-D20
19292612	BM 3/4"-D26
19292622	BM 1"-D26
19293222	BM 1"-D32



Egyenes toldó szétszedhető

Termék kód	Megnevezés
19301602	Egyenes toldó D16
19301802	Egyenes toldó D18
19302002	Egyenes toldó D20
19302602	Egyenes toldó D26
19303202	Egyenes toldó D32



Egál T-idom szétszedhető

Termék kód	Megnevezés
19311602	T idom D16
19311802	T idom D18
19312002	T idom D20
19312602	T idom D26
19313202	T idom D32



**T-idom belső menettel
szétszedhető**

Termék kód	Megnevezés
19321602	T idom D16-1/2"BM-D16
19321802	T idom D18-1/2"BM-D18
19321812	T idom D18-3/4"BM-D18
19322002	T idom D20-1/2"BM-D20
19322012	T idom D20-3/4"BM-D20
19322612	T idom D26-3/4"BM-D26
19322622	T idom D26-1"BM-D26
19323222	T idom D32-1"BM-D32



**T-idom külső menettel
szétszedhető**

Termék kód	Megnevezés
19331602	T idom D16-1/2"KM-D16
19331802	T idom D18-1/2"KM-D18
19331812	T idom D18-3/4"KM-D18
19332002	T idom D20-1/2"KM-D20
19332012	T idom D20-3/4"KM-D20
19332612	T idom D26-3/4"KM-D26
19332622	T idom D26-1"KM-D26
19333222	T idom D32-1"KM-D32



Könyök egál szétszedhető

Termék kód	Megnevezés
19341602	Könyök D16
19341802	Könyök D18
19342002	Könyök D20
19342602	Könyök D26
19343202	Könyök D32



**Könyök belső menettel
szétszedhető**

Termék kód	Megnevezés
19351602	Könyök BM 1/2-D16
19351802	Könyök BM 1/2-D18
19351812	Könyök BM 3/4-D18
19352002	Könyök BM 1/2-D20
19352012	Könyök BM 3/4-D20
19352612	Könyök BM 3/4-D26
19352622	Könyök BM 1"-D26
19353222	Könyök BM 1"-D32



**Könyök külső menettel
szétszedhető**

Termék kód	Megnevezés
19361602	Könyök KM 1/2-D16
19361802	Könyök KM 1/2-D18
19361812	Könyök KM 3/4-D18
19362012	Könyök KM 3/4-D20
19362612	Könyök KM 3/4-D26
19362622	Könyök KM 1"-D26
19363222	Könyök KM 1"-D32



Falikorong szétszedhető

Termék kód	Megnevezés
19371602	Falikorong 1/2F-D16
19371802	Falikorong 1/2F-D18
19372002	Falikorong 1/2F-D20



Oxigéndiffúzió mentes, PE-RT alumínium betétes cső 6 mm-es párazáró hőszigeteléssel

Termékkód:	Méret	m/tekercs
PI06841650	16 x 2 mm	50
PI06842050	20 x 2 mm	50
PI06842650	26 x 3 mm	50
PI06843250	32 x 3 mm	25



Oxigéndiffúzió mentes, PE-RT alumínium betétes cső

Termékkód:	Méret	m/tekercs
PM06821600	16 x 2 mm	100
PM06822000	20 x 2 mm	100
PM06822600	26 x 3 mm	50



Térhálósított PEXc polietilén cső oxigén diffúzió mentes

Termékkód:	Méret	m/tekercs
04641002	10 x 1,2 mm	1000



Oxigéndiffúzió ellen védőréteggel ellátott padlófűtés cső PE-Rt

Termékkód:	Méret	m/tekercs
04641712	17 x 2,0 mm	120
14841702	17 x 2,0 mm	240
14841722	17 x 2,0 mm	600
14842002	20 x 2,0 mm	500
14842032	20 x 2,0 mm	200





Kazántöltő csap tömítőgyűrűvel

Termékkód	Méret
RVC15T	1/2"



Radiátor dugó nikkelezett

Termékkód	Méret
BPL15	1/2"



Rögzítőszett függeszthető táglási tartályokhoz, 8-35 l

Termékkód	TNACZ



Táglási tartálytartó kompletten

Termékkód:	Méret
ZSMCI	3/4"



Táglási tartálytartó szerelvények nélkül

Termékkód:	Méret
ZSMI	3/4"



Manométer ø 63 mm, hátsós, 1/4"

Termékkód:	Nyomás
MA04	4 bar
MA06	6 bar
MA10	10 bar



Manométer ø 63 mm, alsós, 1/4"

Termékkód:	Nyomás
MR04	4 bar
MR06	6 bar
MR10	10 bar
MR16	16 bar



Thermomanométer ø 63 mm, hátsós, 1/4" 4 bar, 0-120 °C

Termékkód:	TM63A



Thermomanométer ø 63 mm, alsós, 1/4" 6 bar

Termékkód:	TM80R



Rugós csőhőmérő ø 63 mm, alsós, 20-120 °C

Termékkód:	TR



Hőmérő ø 63 mm, 1/2", 20-120 °C, 50mm-es benyúlással

Termékkód:	T063



Hőmérő ø 100 mm, 1/2", 20-120 °C, 80mm-es benyúlással

Termékkód:	T100120A



Nagy légtérű automata légtelenítő visszacsapó nélkül

Termékkód	Méret
RA15004	1/2"
RA15005	3/4"
RA15006	1"



Automata légtelenítő szolár rendszerhez visszacsapó nélkül, 200 °C

Termékkód	Méret
RA12503	3/8"
RA12504	1/2"



Radiátor kézi légtelenítő 1/2"

Termékkód: BP15



Nagylégterű egyenes automata légtelenítő

Termékkód	Max T	Méret
00370460	90 °C	1/2"
00370560	90 °C	3/4"
00370660	90 °C	1"



Thermosztatikus keverőszelep fűtésre

Termékkód	Méret
MT20S	3/4"
MT25S	1"

· Kvs 2,3 Max 90°C
· DT 30-65



Thermosztatikus keverőszelep solár rendszerre

Termékkód	Méret
P05A20N00	3/4"

· Kvs 2,3 Max 110°C
· DT 30-65



Szolár biztonsági szelep

Termékkód	Méret	MaxPN
RA91512	1/2"	3 bar
RA91522	1/2"	6 bar

· max. 160 °C



Biztonsági szelep manométer csatlakozós

Termékkód	Méret	MaxPN
RA9120415	1/2"	1,5 bar
RA9120425	1/2"	2,5 bar
RA9120403	1/2"	3 bar
RA9120404	1/2"	4 bar
RA9120406	1/2"	6 bar

Biztonsági szelep

Termékkód	Méret	MaxPN
RA9100415	1/2"	1,5 bar
RA9100425	1/2"	2,5 bar
RA9100403	1/2"	3 bar
RA9100404	1/2"	4 bar
RA9100406	1/2"	6 bar
RA9100515	3/4"	1,5 bar
RA9100525	3/4"	2,5 bar
RA9100503	3/4"	3 bar
RA9100504	3/4"	4 bar
RA9100506	3/4"	6 bar
RA9100615	1"	1,5 bar
RA9100603	1"	3 bar
RA9100606	1"	6 bar



Bojler biztonsági szelep

Termékkód	Méret
GTH15	1/2"
GTH20L	3/4"



Könyök BB

Termékkód	Méret (mm)	Ív
VR1590BBK	15	90°
VR1890BBK	18	90°
VR2290BBK	22	90°
VR2890BBK	28	90°



Könyök KB

Termékkód	Méret (mm)	Ív
VR1590KBK	15	90°
VR1890KBK	18	90°
VR2290KBK	22	90°
VR2890KBK	28	90°



Ív BB

Termékkód	Méret (mm)	Ív
VR1545BB	15	45°
VR1845BB	18	45°
VR2245BB	22	45°
VR2845BB	28	45°



Ív KB

Termékkód	Méret (mm)	Ív
VR1545KB	15	45°
VR1845KB	18	45°
VR2245KB	22	45°
VR2845KB	28	45°



Karmantyú BB

Termékkód	Méret (mm)
VR15BBKAR	15
VR18BBKAR	18
VR22BBKAR	22
VR28BBKAR	28



Kerülő BB

Termékkód	Méret (mm)
VR15BBKER	15
VR18BBKER	18
VR22BBKER	22



Kerülő KB

Termékkód	Méret (mm)
VR15KBKER	15
VR18KBKER	18
VR22KBKER	22



Szűkítő BB

Termékkód	Méret (mm)
VR1815BBKAR	18-15
VR2215BBKAR	22-15
VR2218BBKAR	22-18
VR2815BBKAR	28-15
VR2818BBKAR	28-18
VR2822BBKAR	28-22



Szűkítő KB

Termékkód	Méret (mm)
VR1815KBKAR	18-15
VR2215KBKAR	22-15
VR2218KBKAR	22-18
VR2815KBKAR	28-15
VR2818KBKAR	28-18
VR2822KBKAR	28-22



T idom

Termékkód	Méret (mm)
VRT15	15
VRT18	18
VRT22	22
VRT28	28



Szűkített T idom

Termékkód	Méret (mm)
VRT181518	18-15-18
VRT181815	18-18-15
VRT221522	22-15-22
VRT221818	22-18-18
VRT221822	22-18-22
VRT281528	28-15-28
VRT221515	22-15-15
VRT281828	28-18-28
VRT282222	28-22-22
VRT282228	28-22-28



Kupak

Termékkód	Méret (mm)
VR15KUP	15
VR18KUP	18
VR22KUP	22
VR28KUP	28

**Forraszvég BM**

Termékkód	Méret
SR1512BM	15-1/2"
SR1534BM	15-3/4"
SR1812BM	18-1/2"
SR1834BM	18-3/4"
SR2212BM	22-1/2"
SR2234BM	22-3/4"
SR221BM	22-1"
SR2834BM	28-3/4"
SR281BM	28-1"

**Forraszvég KM**

Termékkód	Méret
SR1512KM	15-1/2"
SR1534KM	15-3/4"
SR1812KM	18-1/2"
SR1834KM	18-3/4"
SR2212KM	22-1/2"
SR2234KM	22-3/4"
SR221KM	22-1"
SR2834KM	28-3/4"
SR281KM	28-1"

**Falikorong**

Termékkód	Méret
SRFK1512	15-1/2"
SRFK1812	18-1/2"
SRFK1834	18-3/4"
SRFK2234	22-3/4"

**Hollander**

Termékkód	Méret
SRFH1512	15-1/2"
SRFH1812	18-1/2"
SRFH1834	18-3/4"
SRFH2212	22-1/2"
SRFH2234	22-3/4"
SRFH221	22-1"
SRFH2834	28-3/4"
SRFH281	28-1"

**Sarok hollander**

Termékkód	Méret	Ív
SRFH151290	15-1/2"	90°
SRFH153490	15-3/4"	90°
SRFH223490	22-3/4"	90°

**Vörösréz cső 1 mm falvastagsággal***

Termékkód	Méret
VRCS15	3 m-es számban
VRCS18	3 m-es számban
VRCS22	3 m-es számban
VRCS28	3 m-es számban

**Vörösréz cső 0,7 mm falvastagsággal***

Termékkód	Méret
VRCS1507	3 m-es számban
VRCS1807	3 m-es számban
VRCS2207	3 m-es számban

* A csillaggal jelölt termékek aktuális áraiért forduljon értékesítő kollégáinkhoz.
Az idomok árait a réz világgpiaci ára befolyásolja, ezért pozitív vagy negatív változás lehet az árakban!



Mágneses szűrő kazán alá szerelhető

Termékkód:	Max T	Max PN	Kv	Méret Ø:	Szín
30700500	90°C	3 bar	5,49 m ³ /h	3/4"	Fekete
30700550	90°C	3 bar	5,49 m ³ /h	3/4"	Fehér

- fekete és fehér színben
- golyóscsappal
- csatlakozó hollanderral kompletten



Mágneses szűrő és iszapleválasztó, réz nikkelezve

Termékkód	Méret	Max PN	Kv
20980500	3/4"	10 bar	9,5 m ³ /h
20980600	1"	10 bar	10,3 m ³ /h

- Max T 100 °C
- 11.000 gauss erősségű mágnes,
- rozsdamentes acél előszűrővel,
- tetszőleges helyzetben, (360°-ban beépíthetők nikkelezett réz házzal
- avatlan nyitás elleni védelemmel

Mágneses szűrő kazán alá szerelhető

Termékkód:	Max T	Max PN	Kv	Méret Ø:	Szín
MF20500	90°C	3 bar	5,49 m ³ /h	3/4"	Fekete
MF20550	90°C	3 bar	5,49 m ³ /h	3/4"	Fehér

- fekete és fehér színben
- golyóscsappal
- csatlakozó hollanderral kompletten

Mágneses szűrő és iszapleválasztó

Termékkód:	Max T	Max PN	Kv	Méret Ø:	Szín
23190550	90°C	3 bar	6,81m ³ /h	3/4"	Fekete
23190650	90°C	3 bar	6,81m ³ /h	1"	Fekete

- 11000 gauss erősségű mágnessel
- légtelenítő csatlakozási lehetőséggel
- rozsdamentes acél előszűrővel,
- ütésálló műanyag házzal,
- 360°-ban beépíthető kivitel
- Tetszőleges helyzetben, (360°-ban) beépíthetők



Mag-Nus2 mágneses visszaöblíthető szűrő és iszapleválasztó

Termékkód	Méret	Max PN	Kv
35480500	3/4"	10 bar	9,5 m ³ /h
35480600	1"	10 bar	10,3 m ³ /h

- Max T 100 °C
- 11.000 gauss erősségű mágnes,
- rozsdamentes acél előszűrővel,
- tetszőleges helyzetben, (360°-ban beépíthetők nikkelezett réz házzal
- avatlan nyitás elleni védelemmel

Mágneses visszaöblíthető szűrő és iszapleválasztó

Termékkód:	Kvs (m ³ /h)	Max T	Max PN	Méret Ø:
23370610	6,55	100 °C	16 bar	1"
23370710	12,85	100 °C	16 bar	5/4"
23370810	22,40	100 °C	16 bar	6/4"
23370910	24,10	100 °C	16 bar	2"

- 11000 gauss erősségű mágnessel, nikkelezett réz ház
- 100 mikronos rozsdamentes szűrőbetéttel
- leürítőcsappal és manométerrel VÍZSZINTESEN BEÉPÍTHETŐ





Próba dugó 1/2" piros kék

Termékkód:	Méret	Szín
2135 R	1/2"	Piros
2135 S	1/2"	Kék



Loctite tömítő

Termékkód:	Méret
LOCT55	160 m



Kalibráló háromágú

Termékkód:	Méret
1165162026	16x2 - 20x2 - 26x3



Kalibráló készlet dobozban

Termékkód:	Méret
1166162026	16x2 - 20x2 - 26x3



Vágóolló 42 mm-ig

Termékkód:	Tulajdonság
V10060202	
V10060504	Solingen pengével



Fémmentes tisztító szövet

Termékkód:	5001C
------------	-------



Rézcső kefe

Termékkód:	Méret:
1025	12
1026	15
1027	18
1028	22
1029	28



Légtelenítő kulcs tartállyal

Termékkód:	1400
------------	------



Leütős műanyag bilincs

Termékkód	Méret
1840	8x70 mm
1840 N	8x70 mm



Műanyag bilincs szimpla

Termékkód	Méret Ø
9826A 15 1 P	15
9826A 18 1 P	18
9826A 22 1 P	22
9826A 28 1 P	28



Műanyag bilincs dupla

Termékkód	Méret Ø
9827A 15 1 P	15
9827A 18 1 P	18
9827A 22 1 P	22
9827A 28 1 P	28



Műanyag bilincs szimpla fedeles

Termékkód:	Méret	Méretek (mm)		
		A	B	C
9740016	16	31	40	18
9740020	20	38	46	18
9740025	25	44	50	18
9740032	32	50	57	18
9740040	40	62	70	18
9740050	50	70	80	18
9740063	63	87	96	18

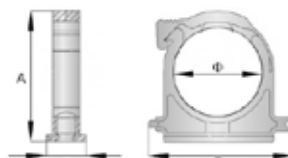



Ivóvíz szűrő 1db manométerrel

Termékkód:	Méret Ø:	Kvs (m ³ /h)
01260410	1/2"	3,10
01260510	3/4"	5,80
01260610	1"	8,55
01260710	1"1/4	14,85
01260810	1"1/2	24,40
01260910	2"	26,10
01261010	2"1/2	107,80
01261110	3"	120,20
01261310	4"	129,00

- 100 micronos rozsdamentes acél szűrőbetéttel
- Maximális nyomás 16 bar
- Maximális hőm 100 °C
- Manométer 0...16 bar
- Szűrőbetét 100 µm

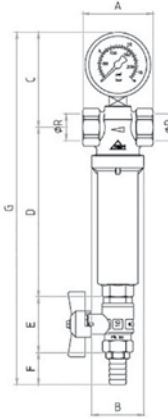

Termékkód	Max T	Max PN	Kv	Méret Ø
126.04.10	G1/2"	56	82	288
126.05.10	G3/4"	67	85	288
126.06.10	G1"	80	88	295
126.07.10	G1"1/4	92	93	343
126.08.10	G1"1/2	109	96	356
126.09.10	G2"	109	102	362
126.10.10	G4"	202	130	603
126.11.10	G2"	109	130	603
126.13.10	G4"	202	130	603

Minden szűrőhöz szűrőbetét rendelhető!
Az ár illetve szállítási határidő kapcsán kérje kollégáink segítségét.



RBM visszaöblíthető szűrőbetét 100 és 300 micronos kivitelben

Termékkód:	Max T	Méret	Méret
01171013	100 °C	300 µ	1/2"
01171023	100 °C	100 µ	1/2"
01172013	100 °C	300 µ	3/4"
01172023	100 °C	100 µ	3/4"
01173013	100 °C	300 µ	1"
01173023	100 °C	100 µ	1"
01200023	100 °C	100 µ	5/4"
01201023	100 °C	100 µ	6/4"-2"
01201013	100 °C	300 µ	6/4"-2"



RBM egyenes szűrő fűtési rendszerbe, 800 micronos szűrőbetéttel

Termékkód:	Max T	Méret
00030400	100 °C	1/2"
00030500	100 °C	3/4"
00030600	100 °C	1"
00030700	100 °C	1"1/4
00030800	100 °C	1"1/2
00030900	100 °C	2"

Egyenes szűrő

Termékkód:	Max T	Max PN	Méret
FD0030400	100 °C	16 bar	1/2"
FD0030500	100 °C	16 bar	3/4"
FD0030600	100 °C	16 bar	1"

- belső-belső menetes,
- cserélhető rozsdamentes acél 800 µ-os acél szűrőbetéttel

PP szűrőbetét műanyag szűrőházhoz

Termékkód	Max T	Pórus m.	Méret
1850002	cserélhető	50 µ	10"
1860002	mosható	100µ	10"



Vízszűrő átlátszó műanyag

Termékkód:	Max T	Max PN	Méret
1830502	2-45°C	6 bar	3/4"

- 5" házzal rézbetéttel
- Csatlakozása erősített rézpersellyel

Vízszűrő átlátszó műanyag

Termékkód:	Max T	Max PN	Méret
1840402	2-45°C	6 bar	1/2"
1840502	2-45°C	6 bar	3/4"
1840602	2-45°C	6 bar	1"

- 10" házzal rézbetéttel
- Csatlakozása erősített rézpersellyel



PP szűrőbetét

Termékkód	Max T	Pórus m.	Méret
1830002	cserélhető	50 µ	5"
1840002	mosható	100µ	5"

Visszaöblíthető vízszűrő mini

Termékkód:	Max T	Max PN	Méret
FM0260410	100 °C	16 bar	1/2"
FM0260510	100 °C	16 bar	3/4"
FM0260610	100 °C	16 bar	1"

- belső-belső menetes,
- rozsdamentes acél szűrőbetéttel, manométerrel leürítő golyóscsappal





Szabályozható víznyomáscsökkentő

Termékkód:	Max T	Max PN	Méret	H	L	Peso gr Weight gr
RA105G38	80°C	15 bar	3/8"	108	61	400
RA106G12	80°C	15 bar	1/2"	108	61	370
RA109G34	80°C	15 bar	3/4"	108	62	380

- szabályozhatóság 1-4 bar között
- gyári kalibrálás 3 bar
- sárgaréz test



Szabályozható nyomáscsökkentő

Termékkód:	Max T	Max PN	Méret
11390400	80 °C	0,5-4 bar	1/2"
11390500	80 °C	0,5-4 bar	3/4"

- belső-belső menettel
- rozsdamentes acél belső,
- tűszeleppel, manométer csatlakozással
- **Max nyomás: 15 bar**



Szabályozható víznyomáscsökkentő

Termékkód:	Max T	Max PN	Méret	H	L	Peso gr Weight gr
RA14312G	80°C	25 bar	1/2"	120	75	800
RA143G	80°C	25 bar	3/4"	120	75	790
RA14333G	80°C	25 bar	1"	122	76	860
RA143114G	80°C	25 bar	1 1/4"	150	85	1.130
RA143112G	80°C	25 bar	1 1/2"	160	89	1.340
RA14358G	80°C	25 bar	2"	220	125	2.290
RA143160G	80°C	25 bar	2 1/2"	222	130	2.400
RA14380G	80°C	25 bar	3"	250	138	3.950
RA143100G	80°C	25 bar	4"	260	145	4.100

- **max. nyomás 25 bar**, szabályozhatóság 0,5-6 bar között
- gyári kalibrálás 3 bar
- sárgaréz test



Szabályozható víznyomáscsökkentő

Termékkód:	Max T	Max PN	Méret	A [mm]	B [mm]	C [mm]	ø D [mm]
00870370	80 °C	0,5-7 bar	3/8"	60	41,5	89	47
00870470	80 °C	0,5-7 bar	1/2"	60	41,5	89	47
00870570	80 °C	0,5-7 bar	3/4"	60	41,5	89	47
00870670	80 °C	0,5-7 bar	1"	86	60,5	91,5	61
00870770	80 °C	0,5-7 bar	5/4"	91	64,5	93	61
00870870	80 °C	0,5-7 bar	6/4"	91	64,5	98	61
00870970	80 °C	0,5-7 bar	2"	91	69,5	101	61

- belső-belső menettel,
- rozsdamentes acél belső, tűszeleppel,
- manométer csatlakozással
- **Max nyomás: 25 bar**

Nagyobb méretek esetén kérje kollégáink segítségét!



Hidegvizes osztó rézből

Termék kód	L mm	Körszám
70500200211	100	2
70500300211	135	3
70500400211	170	4
70500500211	205	5

- 3/4"-1/2" csatlakozással
- 16x2 csatlakozóval (tartó nélkül)

Melegvizes osztó rézből

Termék kód	L mm	Körszám
70500200011	100	2
70500300011	135	3
70500400011	170	4
70500500011	205	5

- 3/4"-1/2" csatlakozással
- 16x2 csatlakozóval (tartó nélkül)

**Elzárható szivattyú hollander**

Termékkód	Méret \varnothing	Méret \varnothing
PV10006	1"	6/4"

**Elzárható szivattyú hollander**

Termékkód	Méret \varnothing	Méret \varnothing
PV10007	1"	6/4"

**Szivattyú hollander**

Termékkód	Méret \varnothing
SG17	6/4"
SG19	2"

**Elzárható szivattyú hollander**

Termékkód	Méret \varnothing	Méret \varnothing
PV10022	22 mm	6/4"
PV10028	28 mm	6/4"

**Kerti kifolyócsap tömlőcsatlakozással**

Termékkód	Méret \varnothing	Max PN
RPG1004	14 mm	6 bar
RPG1005	20 mm	6 bar
RPG1006	26 mm	6 bar

**Rozsdamentes acél szűrőbetét visszacsapó szelephez**

Termékkód	Méret \varnothing
F108590402	1/2"
F108590502	3/4"
F108590602	1"
F108590702	5/4"
F108590802	6/4"
F108590902	2"

· műanyag menetes csatlakozással (lábszelep)

**Y szűrő**

Termékkód	Méret \varnothing
FY10004MM	1/2"
FY10005MM	3/4"
FY10006MM	1"
FY10007MM	1 1/4"
FY10008MM	1 1/2"
FY10009MM	2"
FY10010MM	2 1/2"
FY10011MM	3"
FY10012MM	4"

· nem cserélhető acél szűrőbetéttel PN16 bar

**Visszacsapószelep vulkanizált gumi tömítéssel**

Termékkód	Méret \varnothing
CV10004	1/2"
CV10005	3/4"
CV10006	1"
CV10007	1 1/4"
CV10008	1 1/2"
CV10009	2"
CV10010	2 1/2"
CV10011	3"
CV10013	4"

· réz szeleptányérral

**Kerti kifolyócsap tömlőcsatlakozással**

Termékkód	Méret \varnothing	Max PN
325512NI	14 mm	6 bar
325534NI	20 mm	6 bar

**Kerti kifolyócsap tömlőcsatlakozással**

Termékkód	Méret \varnothing	Max PN
28600402	14 mm	6 bar
28600502	20 mm	6 bar

RA
 RUBALP

RA
 RUBALP

RA
 RUBALP

Rubalp lapát karos golyóscsap

Termékkód:	Max T	Max PN	Méret
RA11004	100 °C	16 bar	1/2"
RA11005	100 °C	16 bar	3/4"
RA11006	100 °C	16 bar	1"
RA11007	100 °C	16 bar	1"1/4"
RA11008	100 °C	16 bar	1"1/2"
RA11009	100 °C	16 bar	2"

· *belső-belső menettel,
dupla teflon tömítéssel*

Rubalp pillangó karos golyóscsap

Termékkód:	Max T	Max PN	Méret
RA11104K	100 °C	16 bar	1/2"
RA11105K	100 °C	16 bar	3/4"
RA11106K	100 °C	16 bar	1"
RA11104P	100 °C	16 bar	1/2"
RA11105P	100 °C	16 bar	3/4"
RA11106P	100 °C	16 bar	1"

· *belső-belső menettel,
dupla teflon tömítéssel*

Rubalp pillangó karos golyóscsap

Termékkód:	Max T	Max PN	Méret
RA11204K	120 °C	16 bar	1/2"
RA11205K	120 °C	16 bar	3/4"
RA11206K	120 °C	16 bar	1"
RA11204P	120 °C	16 bar	1/2"
RA11205P	120 °C	16 bar	3/4"
RA11206P	120 °C	16 bar	1"

· *külső-belső menettel,
dupla teflon tömítéssel*

FERRO
 GRUPA FERRO

IVR

RBM
 Sferika

Ferro pillangó karos hollanderes

Termékkód:	Max T	Max PN	Méret
RAH10402	100 °C	25 bar	1/2"
RAH10502	100 °C	25 bar	3/4"
RAH10602	100 °C	25 bar	1"

· *golyóscsap, külső-belső menettel*

IVR hőmérős golyóscsap 1"

Termékkód:	Méret
BV00670660	1"

· *hollanderes (0-120°C-ig)*

RBM pillangó karos golyóscsap

Termékkód:	Max T	Max PN	Méret
9890412	120 °C	25 bar	1/2"
9890512	120 °C	25 bar	3/4"
9890612	120 °C	25 bar	1"

· *belső-belső menettel,
dupla teflon tömítéssel BB menettel*

RBM
 Sferika

RBM
 Sferika

RBM
 Sferika

RBM pillangó karos golyóscsap

Termékkód:	Max T	Max PN	Méret
08870402	20 °C	50 bar	1/2"
08870502	120 °C	50 bar	3/4"
08870602	120 °C	50 bar	1"

· *külső-belső menettel,
dupla teflon tömítéssel KB fix*

RBM Pillangó karos hollanderes golyóscsap

Termékkód:	Max T	Max PN	Méret
00670402	120 °C	25 bar	1/2"
00670502	120 °C	25 bar	3/4"
00670602	120 °C	25 bar	1"
00670702	120 °C	25 bar	5/4"

· *belső-belső menettel,
dupla teflon tömítéssel KBH menettel*

RBM Lapát karos golyóscsap

Termékkód:	Max T	Max PN	Méret
08540402	120 °C	50 bar	1/2"
08540502	120 °C	50 bar	3/4"
08540602	120 °C	40 bar	1"
08540702	120 °C	30 bar	1"1/4"
08540802	120 °C	25 bar	1"1/2"
08540902	120 °C	25 bar	2"
08551002	120 °C	25 bar	2,5"
08551102	120 °C	25 bar	3"
08551302	120 °C	25 bar	4"

· *belső-belső menettel,
dupla teflon tömítéssel BB menettel*

RBM
 Sferika

RBM
 Sferika

RBM kerti csapszekerény beépített golyóscsappal

Termékkód:	Tömlő	Szokr.	Méret
05890500	15mm	200 mm	1/2", 3/4"
05890600	20mm	200 mm	3/4"

· *gyorscsatlakozóval,
alsó behötési lehetőséggel*

RBM Hőmérős golyóscsap 1"

Termékkód:	Szín	Méret
00670680	kék	1"
00670690	piros	1"

· *hollanderes (0-120°C-ig)*



KPE cső csatlakozó egyenes, külső menetes

Termékkód	Cső átmérő	Méret
12442000	D20	1/2"
12442500	D25	3/4"
12443200	D32	1"
12444000	D40	1" 1/4"
12445000	D50	1" 1/2"
12446300	D63	2"
12447500	D75	2" 1/2"
12449000	D90	3"



KPE cső csatlakozó egyenes, belső menetes

Termékkód	Cső átmérő	Méret
12452000	D20	1/2"
12452500	D25	3/4"
12453200	D32	1"
12454000	D40	1" 1/4"
12455000	D50	1" 1/2"
12456300	D63	2"



KPE cső csatlakozó egyenes, toldó

Termékkód	Cső átmérő
12462000	D20
12462500	D25
12463200	D32
12464000	D40
12465000	D50
12466300	D63



KPE cső csatlakozó T idom, belső menetes

Termékkód	Cső átmérő	Méret
12472000	D20	1/2"
12472500	D25	3/4"
12473200	D32	1"
12474000	D40	1" 1/4"
12475000	D50	1" 1/2"
12476300	D63	2"



KPE cső csatlakozó T idom

Termékkód	Cső átmérő	Méret
12482000	D20	D20
12482500	D25	D25
12483200	D32	D32
12484000	D40	D40
12485000	D50	D50
12486300	D63	D63



KPE cső csatlakozó 90° Könyök

Termékkód	Cső átmérő	Méret
12492000	D20	D20
12492500	D25	D25
12493200	D32	D32
12494000	D40	D40
12495000	D50	D50
12496300	D63	D63



KPE cső csatlakozó 90° könyök, külső menetes

Termékkód	Cső átmérő	Méret
12502000	D20	1/2"
12502500	D25	3/4"
12503200	D32	1"
12504000	D40	1" 1/4"
12505000	D50	1" 1/2"
12506300	D63	2"



KPE cső csatlakozó 90° könyök, belső menetes

Termékkód	Cső átmérő	Méret
12512000	D20	1/2"
12512500	D25	3/4"
12513200	D32	1"
12514000	D40	1" 1/4"
12515000	D50	1" 1/2"
12516300	D63	2"



Gázmágnesszelep alap helyzetben zárt, automata működtetésű

Termékkód:	Max P	Méret Ø
EVO02008	200 mbar	1/2"
EVO03008	200 mbar	3/4"
EVPC04208	200 mbar	1"
EVPC05208	200 mbar	5/4"
EVPC06208	200 mbar	6/4"
EVPC07208	200 mbar	2"

- alap helyzetben zárt,
- 230V -os elektromos csatlakozóval
- réz házas kivitel.



Gázmágnesszelep alap helyzetben zárt, automata működtetésű

Termékkód:	Max P	Méret Ø
EVP08008	360 mbar	DN65
EVP09008	360 mbar	DN80
EVP10008	360 mbar	DN100
EVP11008	360 mbar	DN125
EVP12008	360 mbar	DN150

- alap helyzetben zárt,
- 230V -os elektromos csatlakozóval
- réz házas kivitel.



Gázmágnesszelep alap helyzetben zárt, kézi működtetésű

Termékkód:	Max P	Méret Ø
CM03C008	500 mbar	3/4"
CM04C008	500 mbar	1"
CM05C008	500 mbar	5/4"
CM06C008	500 mbar	6/4"
CM07C008	500 mbar	2"

- alap helyzetben zárt,
- 230V -os elektromos csatlakozóval

Rendelésre!

Nagyobb méretek esetén kérje kollégáink segítségét!



Gázmágnesszelep alap helyzetben zárt, kézi működtetésű

Termékkód:	Max P	Méret Ø
CX09C008	500 mbar	DN 80
CX10C008	500 mbar	DN 100
CX11C008	500 mbar	DN 125
CX12C008	500 mbar	DN 150
CX13C008	500 mbar	DN 200

- alap helyzetben zárt,
- 230V-os elektromos csatlakozóval
- védőszűrővel (kivéve DN 200)

Rendelésre!



Kompakt gákszűrő

Termékkód:	Max PN	Méret Ø
FMC020000B50	6 bar	1/2"
FMC030000B50	6 bar	3/4"
FMC040000B50	6 bar	1"

- 50µm nem cserélhető szűrőbetéttel, mérőcsonkkal



Gákszűrő

Termékkód:	Max PN	Méret Ø
FM020000B50	6 bar	1/2"
FM030000B50	6 bar	3/4"
FM040000B50	6 bar	1"
FM050000B50	6 bar	5/4"
FM060000B50	6 bar	6/4"
FM070000B50	6 bar	2"

- 50µm nem cserélhető szűrőbetéttel, mérőcsonkkal



Gákszűrő

Termékkód:	Max PN	Méret Ø
FF080000B50	6 bar	DN 65
FF090000B50	6 bar	DN 80
FF100000B50	6 bar	DN 100
FF110000B10	6 bar	DN 125
FF120000B10	6 bar	DN 150
FF130000B10	6 bar	DN 200
FF150000B10	6 bar	DN 300

- 50µm nem cserélhető szűrőbetéttel

DN125-ig raktáron!



**PEPE inox flexibilis gázcső,
nyújtható 1/2"**

Termékkód:	Típus	Méret Ø
GBB30012	1/2" x 1/2"	300-600 mm
GKB30012	1/2" x 1/2"	300-600 mm
GBB50012	1/2" x 1/2"	500-1000 mm
GKB50012	1/2" x 1/2"	500-1000 mm
GBB75012	1/2" x 1/2"	750-1500 mm
GKB75012	1/2" x 1/2"	750-1500 mm
GBB100012	1/2" x 1/2"	1000-2000 mm
GKB100012	1/2" x 1/2"	1000-2000 mm



**PEPE inox flexibilis gázcső,
nyújtható 3/4"**

Termékkód:	Típus	Méret Ø
GBB30034	3/4" x 3/4 "	300-600 mm
GKB30034	3/4" x 3/4 "	300-600 mm
GBB50034	3/4" x 3/4 "	500-1000 mm
GKB50034	3/4" x 3/4 "	500-1000 mm
GBB75034	3/4" x 3/4 "	750-1500 mm
GKB75034	3/4" x 3/4 "	750-1500 mm
GKB100034	3/4" x 3/4 "	1000-2000 mm



**PEPE inox flexibilis gázcső,
nyújtható 1/2" - 3/4"**

Termékkód:	Típus	Méret Ø
GBB3001234	1/2" x 3/4"	300-600 mm
GKB3001234	1/2" x 3/4"	300-600 mm
GBB5001234	1/2" x 3/4"	500-1000 mm
GKB5001234	1/2" x 3/4"	500-1000 mm
GBB7501234	1/2" x 3/4"	750-1500 mm
GKB7501234	1/2" x 3/4"	750-1500 mm



**PEPE inox flexibilis gázcső fix,
nem nyújtható, belső belső menettel**

Termékkód:	Típus	Méret Ø
PEPE40BB12	1/2" x 1/2"	400 mm
PEPE60BB12	1/2" x 1/2"	600 mm
PEPE80BB12	1/2" x 1/2"	800 mm
PEPE100BB12	1/2" x 1/2"	1000 mm
PEPE120BB12	1/2" x 1/2"	1200 mm
PEPE150BB12	1/2" x 1/2"	1500 mm

HÁZTARTÁSI VENTILLÁTOROK

AXIÁLIS VENTILÁTOR FÜRDŐSZOBÁKBA ÉS MELLÉKHELYSÉGEKBE

- Perimetrikus elszívási rendszer
- Dekor üveg előlap, fehér vagy ezüst (silver) színben
- Nagyteljesítményű felépítmény és járókerék
- Beépített hő- és páraérzékelő egységgel (páraérzékelős változatnál)
- Pillangószelep (opcionális)
- 220-240V / 50Hz-es motor, IP-44 védelemmel, B osztályú szigetelési védelemmel
- 2 sebességes motor (páraérzékelős változatnál),
 - > **1-es fokozat:** a készülék telepítésekor be- vagy kikapcsolható, igény szerint (folyamatos, csendes szellőztetésre alkalmas)
 - > **2-es fokozat:** a kapcsoló mellett a páraérzékelő vagy az utószellőztető egység aktiválhatja

Axiális ventilátor fürdőszobákba és mellékhelyiségekbe



Termékkód:	00900000	00900400	00900100	00900500	00900200	00900600	00900001
Modell	E-100 G	E-100 GS	E-100 GT	E-100 GST	E-100 GTH	E-100 GSTH	E-100 GL
szín	fehér / üveg	silver/ üveg	fehér / üveg	silver/ üveg	fehér / üveg	silver/ üveg	fehér / üveg
változat	■	■	■	■	■	■	■
Ø (mm)	100	100	100	100	100	100	100
feszültség	220-240	220-240	220-240	220-240	220-240	220-240	220-240
fordulatszám (r.p.m)	2600	2600	2600	1100/2600	1100/2600	1100/2600	2600
teljesítmény (W)	8	8	8	8	4/8	4/8	8+4
max. légszállítás (m³/h)	115	115	115	115	36/115	36/115	
ZAJSZINT dB(A)	31	31	31	31	17/31	17/31	31



Termékkód:	00901000	00901200
Modell	E-120 G	E-120 GTH
szín	fehér / üveg	fehér / üveg
változat	■	■
Ø (mm)	120	120
feszültség	220-240	220-240
fordulatszám (r.p.m)	2400	700/2400
teljesítmény (W)	13	13
max. légszállítás (m³/h)	210	36/210
ZAJSZINT dB(A)	33	17/33



Termékkód:	00902000
Modell	E-150 G
szín	fehér / üveg
változat	■
Ø (mm)	150
feszültség	220-240
fordulatszám (r.p.m)	700/2400
teljesítmény (W)	4/13
max. légszállítás (m³/h)	36/210
ZAJSZINT dB(A)	35

Változatok

- **standard** Világítás kapcsolójára is köthető
- **timer** Utószellőztető funkció 3...15 perc között állítható
- **hydro** Páraérzékelő funkció 40-95% relatív páratartalom között állítható
Utószellőztető funkció, 1-15 perc között állítható

Méretek

Modell	E-100 G	E-120	E-150	E-100 light
Ø A	98	150	94	28,5
B	118	170	94	35
C	148	190	94	45
D	98	150	94	35

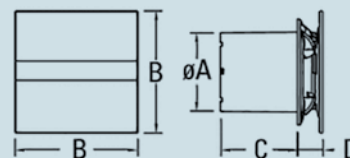



SILENTIS / SILENTIS INOX FÜRDŐSZOBAI AXIÁL VENTILÁTOR PERIMETRIKUS TECHNOLÓGIÁVAL, BEÉPÍTETT PILLANGÓSZELEPPEL ÉS ALACSONY ZAJSZINTTEL



SILENTIS 10 T

Termékkód:	01071000
változat	■
Ø (mm)	100
feszültség	230
fordulatszám (r.p.m)	2500
teljesítmény (W)	15
max. légszállítás (m ³ /h)	98
zajszint dB(A)	37
tömeg (kg)	0,64



SILENTIS 10 INOX T

Termékkód:	01071300
változat	■
Ø (mm)	100
feszültség	230
fordulatszám (r.p.m)	2500
teljesítmény (W)	15
max. légszállítás (m ³ /h)	98
zajszint dB(A)	37
tömeg (kg)	0,64



SILENTIS 12 INOX T

Termékkód:	01081300
változat	■
Ø (mm)	120
feszültség	230
fordulatszám (r.p.m)	2400
teljesítmény (W)	20
max. légszállítás (m ³ /h)	190
zajszint dB(A)	39
tömeg (kg)	0,85



SILENTIS 10

Termékkód:	01070000
változat	■
Ø (mm)	100
feszültség	230
fordulatszám (r.p.m)	2500
teljesítmény (W)	15
max. légszállítás (m ³ /h)	98
zajszint dB(A)	37
tömeg (kg)	0,64



SILENTIS 12

Termékkód:	01080000
változat	■
Ø (mm)	120
feszültség	230
fordulatszám (r.p.m)	2400
teljesítmény (W)	20
max. légszállítás (m ³ /h)	190
zajszint dB(A)	39
tömeg (kg)	0,85



SILENTIS 10 INOX

Termékkód:	01070300
változat	■
Ø (mm)	100
feszültség	230
fordulatszám (r.p.m)	2500
teljesítmény (W)	15
max. légszállítás (m ³ /h)	98
zajszint dB(A)	37
tömeg (kg)	0,64



SILENTIS 12 INOX

Termékkód:	01080300
változat	■
Ø (mm)	120
feszültség	230
fordulatszám (r.p.m)	2400
teljesítmény (W)	20
max. légszállítás (m ³ /h)	190
zajszint dB(A)	39
tömeg (kg)	0,85

Méretetek

Modell	SILENTIS 10	SILENTIS 12	SILENTIS 15
Ø A	98	118	148
B	140	170	190
C	78	91	100
D	22	24	30

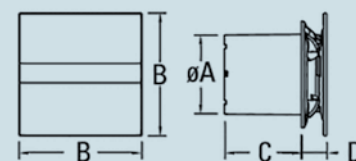

Változatok



standard

Világítás kapcsolójára is köthető



timer

Utószellőztető funkció
3..15 perc között állítható

Basic mosdócsaptelep, króm

Termékkód: BBC2

Basic álló mosogató csaptelep, króm

Termékkód: BBC4

Basic fali mosogató csaptelep, króm

Termékkód: BBC5

Basic zuhanycsaptelep zuhanszettel, króm

Termékkód: BBC77

Basic kád csaptelep zuhanszettel, króm

Termékkód: BBC11

Basic bide csaptelep automata leeresztővel króm

Termékkód: BBC6

VASTO mosdócsaptelep, króm álló mosdócsaptelep, króm

Termékkód: BVA2

VASTO álló konyhai csaptelep, króm

Termékkód: BVA4

VASTO álló konyhai csaptelep kihúzható zuhanyfejvel, króm

Termékkód: BVA8

VASTO fali konyhai csaptelep, króm

Termékkód: BVA5

Vasto zuhany csaptelep zuhanszettel

Termékkód: BVA77

Vasto kád csaptelep zuhanszettel

Termékkód: BVA11

Vasto bide csaptelep leeresztővel

Termékkód: BVA6

Algeo mosdócsaptelep, króm

Termékkód: BAG2

Algeo fali mosogató csaptelep, króm

Termékkód: BAG5

Algeo álló mosogató csaptelep, króm

Termékkód: BAG4

Algeo kád csaptelep zuhanszett nélkül, króm

Termékkód: BAG1

Algeo zuhanycsaptelep zuhanszett nélkül, króm

Termékkód: BAG7



Algeo bide csaptelep automata leeresztővel króm

Termékkód: BAG6



Rondo zuhanyszett

Termékkód: NP21



RONDO LUX zuhanyszett

Termékkód: NP23



SQUERTO zuhanyszett

Termékkód: NP22



SQUERTO LUX zuhanyszett

Termékkód: NP24

**Titania Iris álló mosdó csaptelep
leeresztő nélkül**

Termékkód: 92001/1,0

**Titania Iris álló mosdó csaptelep
műanyag leeresztővel**

Termékkód: 92001,0

**Titania Iris álló mosdó csaptelep
fém leeresztővel**

Termékkód: 92002,0

**Titania Iris álló mosogató csaptelep
200 mm kifolyóval**

Termékkód: 92014,0

**Titania Iris fali mosogató csaptelep
255 mm kifolyóval**

Termékkód: 92070,0

Titania Iris kád csaptelep

Termékkód: 92020/1,0

Titania Iris zuhany csaptelep

Termékkód: 92060/1,0

**Nobeless Sharp mosdócsaptelep
leeresztő nélkül**

Termékkód: 37001/1,0

**Nobeless Sharp Kádcsaptelep
zuhanysett nélkül**

Termékkód: 37020/1,0

**Nobeless Sharp álló mosogató
csaptelep**

Termékkód: 37061/1,0

**Nobeless Sharp álló mosogató
csaptelep**

Termékkód: 37713,0

**Nobeless Sharp Falba építhető
zuhanycsaptelep**

Termékkód: 37050,0

**Nobeless Sharp Falba építhető
kádcsaptelep zuhanyváltóval**

Termékkód: 37050R,0

Alca PLAST®



Zuhanyfolyóka hullámos perforált ráccsal

Termékkód:	Méret
APZ8-550M	550 mm
APZ8-650M	650 mm
APZ8-750M	750 mm
APZ8-850M	850 mm
APZ8-950M	950 mm



Zuhanyfolyóka négyzetes perforált ráccsal

Termékkód:	Méret
APZ9-550M	550 mm
APZ9-650M	650 mm
APZ9-750M	750 mm
APZ9-850M	850 mm
APZ9-950M	950 mm



Zuhanyfolyóka keresztbe perforált ráccsal

Termékkód:	Méret
APZ10-550M	550 mm
APZ10-650M	650 mm
APZ10-750M	750 mm
APZ10-850M	850 mm
APZ10-950M	950 mm



Wc tartály Sadromodul falsík előtti

Termékkód:	AM101/1200
------------	------------



Wc tartály Sadromodul falsík alatti

Termékkód:	A100/1000
------------	-----------



Nyomólap beépíthető tartályhoz

Termékkód:	Típus
M70	fehér



Nyomólap beépíthető tartályhoz

Termékkód:	Típus
M71	fényes króm



Zuhanytálca szifon200

Termékkód:	Méret
A47CR-50	50 mm
A47CR-50	60 mm
A471CR-50	50 mm



Kádszifon

Termékkód:	Leírás
A55K	Krómozott fém 48 mm dugóval
A501	Láncszemes
A51CR	Krómozott fém 45 mm dugóval



Padlóösszefolyókák

Termékkód:	Leírás
APV1321	Oldalsó
APV2321	Alsó
AIZ1	300x300 mm

**Wc ülőkék**

Termékkód:	Leírás
A60	Antibakteriális
A601	Duroplast
A604	Softclose

**WC-ülőke univerzális SOFTCLOSE gyermek betéttel, Duroplast**

Termékkód:	Leírás
A606	Softclose

**Flexibilis bekötők**

Termékkód:	Leírás
A750	5/4"-32-40 mm műa.
A76	5/4"-32-40 mm fém
A97	110 mm/280-550 mm

**Mosdószifon**

Termékkód:	Leírás
A411	5/4"-32 mm műa.

**Univerzális WC tartály ALCA UNI START/STOP**

Termékkód:	Méret
A94-3/8"	3/8"

**Univerzális WC tartály ALCA UNI DUAL1200**

Termékkód:	Méret
A93-3/8"	3/8"

**Mosdó lefolyó click/clack, 5/4"-es fém**

Termékkód:	Méret
A39	5/4"
A390	5/4"
A391	5/4"
A392	5/4"
A393	5/4"
A394	5/4"
A395	5/4"

**Szerelő keret bidéhez (szerelési magasság 1,12 m)**

Termékkód:	Méret
A105/1120	1120 mm

**Nyomás öblítő szelep piszoárhoz**

Termékkód:	Méret
ATS001	1/2"

**Ventilátor készlet falsík alatti szereléshez**

Termékkód:	Méret
P128	32 mm

**Öblítőszelep monoblokk tartályhoz**

Termékkód:	Leírás
A08A	Kétfunkciós
A2000	Stop gombbal





SCHELL Comfort sarokszelep

Termékód	Méret
S033000699	1/2"-3/4"



SCHELL Comfort kombinált sarokszelep 1/2"-3/8"-3/4"

Termékód	Méret
S035510699	1/2"-3/8"-3/4"



SCHELL Comfort kombinált sarokszelep 1/2"-1/2"-3/4"

Termékód	Méret
S035690699	1/2"-1/2"-3/4"



SCHELL Comfort sarokszelep 1/2"-3/8"

Termékód	Méret
S052120699	1/2"-3/8"



SCHELL Comfort sarokszelep 1/2"-1/2"

Termékód	Méret
S052170699	1/2"-1/2"



SCHELL mosógéptöltő szelep, beépített visszafolyásgátlóval, 1/2"-3/4"

Termékód	Méret
S054160699	1/2"-3/4"

Fal -és mennyezetfűtésre

Szállító: COMFORT SYSTEM Kft.

🏠 6782 Mórahalom, Gucci sor 15.

☎ 06-62/571-440, fax: 62/571-441

info@comfortsystem.hu

www.comfortsystem.hu ✨

Ajánlatkérő neve:

megye:

magánszemély , szerelő , viszonteladó , tervező , egyéb:

Postacím: irányítósz.: helység:

utca: hsz:

E-mail: fax: mobil:

ÉPÍTMÉNY helység: **utca:** **hsz:**

Megnevezés: családi ház , társasház , lakópark , irodaház , hotel , egyéb:

új építmény , felújítás , készültsége: kiviteli tervek , falak állnak , tető alatt ,

épületgépészeti rendszer kivitelezésének várható időpontja: év: hónap:

Szerkezete: Kérjük mellékeljen hőszükséglet-hőterhelés számítást (ha van). Jó minőségű (dwg. pdf.) rajzokat, ahol a helyiségenkénti alapterület jól olvasható! Határozza meg helyiségenként hova kér fűtést (F) fűtés-hűtést (FH) Melyik felületen? padló (P), mennyezet (M). Részletezze a rétegrendet (cm) az alábbiak szerint (ha a csatolt dokumentumokból nem derül ki)

Aljzat: U= W/m²K

Külső falak:

..... U= W/m²K

Födém: U= W/m²K

Tetőtérnél ferdesík: U= W/m²K

Nyílászárók: árnyékoltak , nem árnyékoltak , szigeteltségük (K), U= W/m²K

Hőtermelő: hőszivattyú , kondenzációs k. , más gázk. , pelletk. , vegyesk. , napkollektor

Hűtés módja: nem lesz hűtés, csak fűtést kérek , fűrott kút , víz-víz hőszivattyú , folyadékűtő

Ajánlatunkat milyen módon készítsük el Önnek?

vakolható rendszer

vakolható rendszer + padlótemperálás

gipszkartonos rendszer

gipszkartonos rendszer + padlótemperálás

Szabályzás: egy központi termosztáttal , szintenkénti szabályzás , légterenkénti szabályzás

Megjegyzés:

.....

.....

Ajánlatkérését köszönjük, kérjük erre a címre eljuttatni: E-mail: info@comfortsystem.hu, fax: +36 (62) 571-441

.....

dátum

.....

alíírás, bélyegző



TERMÉKKATALÓGUS
ÁRLISTA

2022_07

AZ ÁRLISTA VISSZAVONÁSIG ÉRVÉNYES!

KATALÓGUS ÉS ÁRLISTA 2022-07-01 Comfort System

4.oldal		
04641002	397 Ft	Falfűtéshez PEX-C cső 10*1,2
PS09442020	4 667 Ft	Műanyag osztó-gyűjtő 20*2 10 mm 1 körös PS
PS09442040	5 570 Ft	Műanyag osztó-gyűjtő 20*2 10 mm 2 körös PS
PS09442060	7 032 Ft	Műanyag osztó-gyűjtő 20*2 10 mm3 körös PS
FW08621000	588 Ft	Polietilén csőörgzítő sín 90 cm/db
PI06842050	1 019 Ft	Szigetelt cső Tita-Fix alu.betétes 20*2
PS08470001	1 400 Ft	Osztódoboz falfűtéshez 196x152x70 mm
PS09372000	874 Ft	Végdugó, műanyag osztóhoz 20*2
RE02242000	1 470 Ft	Többrétegű csőcsatlakozó 20*2 Euroconus
IT10828003	16 480 Ft	Infravörös hőmérő IR-230
IT10828004	23 305 Ft	Lézeres infrahőmérő IR-260
PS10826010	1 960 Ft	Javító készlet 10-es csőhöz
SP1083700P	8 576 Ft	SPIT pulsa 700 szegbelövő bérleti díj
BF108320	123 Ft	Rögzítőszeg Pulsa 700 hoz HC6-27
BF108321	123 Ft	Rögzítőszeg Pulsa 800 hoz HC6-27
6. oldal		
HC10826001	20375 Ft/m2	Fűtő-hűtő gipszkarton panel függőleges 2,4 nm
HC10826002	20375 Ft/m2	Fűtő-hűtő gipszkarton panel vízszintes 2,4 nm
HC10827001	23460 Ft/m2	Fűtő-hűtő gipszkarton 35 mm grafitos szigetelés függ 2,4 nm
HC10827002	23460 Ft/m2	Fűtő-hűtő gipszkarton 35 mm grafitos szig vízszintes 2,4 nm
HC10826003	6163,5 Ft/db	Rigipsz 15 mm RFI üres gipszkarton panel
HC10827000	11185 Ft/m2	Gipszkarton panel grafitos szigeteléssel
HC10829001	20375 Ft/m2	Fűtő-hűtő gipszkarton panel 590x1119 0,72 nm
7 oldal		
PS09442020	4 901 Ft	Műanyag osztó-gyűjtő 20*2 10 mm 1 körös PS
PS09442040	5 848 Ft	Műanyag osztó-gyűjtő 20*2 10 mm 2 körös PS
PSQR20/GT	452 Ft	Toldó cső 20/20 mm PS
PS09372000	918 Ft	Végdugó, műanyag osztóhoz 20*2
PI06842050	1 070 Ft	Szigetelt cső Tita-Fix alu.betétes 20*2
PS10826010	2 058 Ft	Javító készlet 10-es csőhöz
PS09462000	4 816 Ft	Műanyag könyök csatlakozó 20x2
RE02242000	1 544 Ft	Többrétegű csőcsatlakozó 20*2 Euroconus
PSRRBD20GM	5 140 Ft	Műanyag csatlakozó egyenes 20x2
8.oldal		
PM06821600	422 Ft	Többrétegű cső 16*2 Pe-Rt/Al/Pe-Rt Hot&Cold
HC1502H25EPS300	14 944 Ft	Száraz padlófűtési rsz lemez H&C 120*75*2,5cm 0,9nm
9.oldal	0 Ft	
14841722	450 Ft	Padlófűtési cső 17*2 RBM Kilma-flex Pe-Rt (600m/tek)
14841702	450 Ft	Padlófűtési cső 17*2 RBM Kilma-flex Pe-Rt (240m/tek)
04641712	461 Ft	Padlófűtési cső 17*2 RBM Kilma-flex (120m/tek)
14842002	458 Ft	Padlófűtési cső 20*2 RBM Kilma-flex Pe-Rt (500m/tek)
14842032	458 Ft	Padlófűtési cső 20*2 RBM Kilma-flex Pe-Rt (200m/tek)
PM06821600	422 Ft	Többrétegű cső 16*2 Pe-Rt/Al/Pe-Rt Hot&Cold
11882002	4 794 Ft	Padlófűtés alátétlemez Kilma Strong1350x850 (1,04 m2 haszn)
IP19381300	5 133 Ft	Padlófűtés rendszerlemez Kilma Bull 13/40 1200x800 (0,96 m2)
IP1940300	4 253 Ft	Tackertherm padlófűtés rendszerlemez EPS100 30 mm
10.oldal		
RE02171700	1 372 Ft	Padlófűtési cső csatlakozó 17*2 eurokonusz
RE02242000	1 544 Ft	Többrétegű csőcsatlakozó 20*2 Euroconus
RE02241600	1 544 Ft	Többrétegű csőcsatlakozó 16*2 Euroconus
KD140	7 721 Ft	Kötöződrót padlófűtéshez 140x1,2 1000 db/csomag

KD200	16 142 Ft	Szerszám kötődróthoz
20180002	10 437 Ft	Alu szalag 7,5 cm X 50 méter/tek
CA7100014	417 Ft	Ívrögzítő 17 padlófűtés csőre
CA7100020	432 Ft	Ívrögzítő 20 padlófűtés csőre
HC4684501	4 272 Ft	Rögzítő túske padlófűtés csőre 300/doboz
7100080	79 355 Ft	Tracker rögzítő tuskéhez
SZP-0	13 551 Ft	Falba építhető osztószelekrény, 335/575-665/110-175
SZP-1	14 575 Ft	Falba építhető osztószelekrény, 435/575-665/110-175
SZP-2	16 732 Ft	Falba építhető osztószelekrény, 565/575-665/110-175
SZP-3	19 035 Ft	Falba építhető osztószelekrény, 715/575-665/110-175
SZP-4	19 528 Ft	Falba építhető osztószelekrény, 795/575-665/110-175
SZP-5	21 591 Ft	Falba építhető osztószelekrény, 965/575-665/110-176
SZP-6	23 622 Ft	Falba építhető osztószelekrény, 1085/575-665/110-177
SZN-0	13 716 Ft	Falon kívüli osztószelekrény, 355/580/120
SZN-1	14 204 Ft	Falon kívüli osztószelekrény, 455/580/120 5 körig
SZN-2	15 937 Ft	Falon kívüli osztószelekrény, 585/580/120 7 körig
SZN-3	17 464 Ft	Falon kívüli osztószelekrény, 730/580/120 9 körig
SZN-4	18 488 Ft	Falon kívüli osztószelekrény, 815/580/120
SZN-5	20 543 Ft	Falon kívüli osztószelekrény, 985/580/120
SZN-6	22 598 Ft	Falon kívüli osztószelekrény, 1095/580/121
CA98100	88 528 Ft	Csőletekerő
11. oldal		
RA24100615	36 001 Ft	Osztó-gyűjtő inox, áramlásmérővel 2 kör
RA24110615	42 477 Ft	Osztó-gyűjtő inox, áramlásmérővel 3 kör
RA24120615	48 953 Ft	Osztó-gyűjtő inox, áramlásmérővel 4 kör
RA24130615	55 431 Ft	Osztó-gyűjtő inox, áramlásmérővel 5 kör
RA24140615	61 911 Ft	Osztó-gyűjtő inox, áramlásmérővel, 6 kör
RA24150615	68 386 Ft	Osztó-gyűjtő inox, áramlásmérővel 7 kör
RA24160615	74 861 Ft	Osztó-gyűjtő inox, áramlásmérővel 8 kör
RA24170615	81 339 Ft	Osztó-gyűjtő inox, áramlásmérővel 9 kör
RA24180615	87 819 Ft	Osztó-gyűjtő inox, áramlásmérővel 10 kör
RA24190615	94 297 Ft	Osztó-gyűjtő inox, áramlásmérővel 11 kör
RA24200615	100 772 Ft	Osztó-gyűjtő inox, áramlásmérővel 12 kör
RA24210615	105 538 Ft	Osztó-gyűjtő inox, áramlásmérővel 13 kör
RA24100650	34 812 Ft	Osztó-gyűjtő inox, elzárós 1" menettel 2 kör+ légt.töltőcsap
RA24110650	39 962 Ft	Osztó-gyűjtő inox, elzárós 1" menettel 3 kör+ légt.töltőcsap
RA24120650	45 782 Ft	Osztó-gyűjtő inox, elzárós 1" menettel 4 kör+ légt.töltőcsap
RA24130650	51 378 Ft	Osztó-gyűjtő inox, elzárós 1" menettel 5 kör+ légt.töltőcsap
RA24140650	57 984 Ft	Osztó-gyűjtő inox, elzárós 1" menettel 6 kör+ légt.töltőcsap
RA24150650	63 693 Ft	Osztó-gyűjtő inox, elzárós 1" menettel 7 kör+ légt.töltőcsap
RA24160650	69 737 Ft	Osztó-gyűjtő inox, elzárós 1" menettel 8 kör+ légt.töltőcsap
RA24170650	75 222 Ft	Osztó-gyűjtő inox, elzárós 1" menettel 9 kör+ légt.töltőcsap
RA24180650	81 043 Ft	Osztó-gyűjtő inox, elzárós 1" menettel 10 kör+ légt.töltőcsap
RA24190650	86 864 Ft	Osztó-gyűjtő inox, elzárós 1" menettel 11 kör+ légt.töltőcsap
RA24200650	95 589 Ft	Osztó-gyűjtő inox, elzárós 1" menettel 12 kör+ légt.töltőcsap
14100600	48 054 Ft	Mennyezetfűtési szintesztó, áramlásmérővel 2 kör 1"
14110600	57 245 Ft	Mennyezetfűtési szintesztó áramlásmérővel 3 kör 1"
14120600	65 777 Ft	Mennyezetfűtési szintesztó, áramlásmérővel 4 kör 1"
14130600	73 814 Ft	Mennyezetfűtési szintesztó, áramlásmérővel 5 kör 1"
14140600	82 599 Ft	Mennyezetfűtési szintesztó, áramlásmérővel 6 kör 1"
14150600	91 181 Ft	Mennyezetfűtési szintesztó, áramlásmérővel 7 kör 1"
14160600	98 300 Ft	Mennyezetfűtési szintesztó, áramlásmérővel 8 kör 1"
14170600	111 513 Ft	Mennyezetfűtési szintesztó, áramlásmérővel 9 kör 1"
14180600	116 709 Ft	Mennyezetfűtési szintesztó, áramlásmérővel 10 kör 1"
14190600	144 586 Ft	Mennyezetfűtési szintesztó, áramlásmérővel 11 kör 1"

14200600	151 113 Ft	Mennyezetfűtési szintosztó, áramlásmérővel 12 kör 1"
14201300	160 549 Ft	Mennyezetfűtési szintosztó, áramlásmérővel 13 kör 1"
HC228045102	50 463 Ft	Moduláris légkamrás osztó,rotaméterrel golyóscsappal 2 kör
HC228045103	61 373 Ft	Moduláris légkamrás osztó,rotaméterrel golyóscsappal 3 kör
HC228045104	72 026 Ft	Moduláris légkamrás osztó,rotaméterrel golyóscsappal 4 kör
HC228045105	77 679 Ft	Moduláris légkamrás osztó,rotaméterrel golyóscsappal 5 kör
HC228045106	86 729 Ft	Moduláris légkamrás osztó,rotaméterrel golyóscsappal 6 kör
HC228045107	95 740 Ft	Moduláris légkamrás osztó,rotaméterrel golyóscsappal 7 kör
HC228045108	103 215 Ft	Moduláris légkamrás osztó,rotaméterrel golyóscsappal 8 kör
HC228045109	117 089 Ft	Moduláris légkamrás osztó,rotaméterrel golyóscsappal 9 kör
HC228045110	122 544 Ft	Moduláris légkamrás osztó,rotaméterrel golyóscsappal 10 kör
HC228045111	151 815 Ft	Moduláris légkamrás osztó,rotaméterrel golyóscsappal 11 kör
HC228045112	158 669 Ft	Moduláris légkamrás osztó,rotaméterrel golyóscsappal 12 kör
HC228045113	168 576 Ft	Moduláris légkamrás osztó,rotaméterrel golyóscsappal 13 kör
12 oldal		
RA2450000	138 279 Ft	Keverőegység padlófűtésre Grundfos szivattyúval
13 oldal		
RA2450001	139 270 Ft	Keverőegység padlófűtésre Wilo szivattyúval
14 oldal		
HC1000001	125 967 Ft	Szivattyúállomás nem kevert fűtőkörökhöz szivattyú nélkül
HC1000101	172 077 Ft	Szivattyúállomás nem kevert fűtőkörökhöz Wilo szivattyúval
HC3000001	158 962 Ft	Keverőegység motoros keverőszeleppel motor és szivattyú nélkül
HC3000101	234 030 Ft	Szivattyús keverőegység motoros keverőszeleppel motor nélkül
HC5000001	163 017 Ft	Szivattyús keverőegys. szilárd tüzelésű Wilo sziv. nélkül.
HC5000101	250 700 Ft	Szivattyús keverőegys. szilárd tüzelésű Wilo szivattyúval
HC6000001	163 193 Ft	Szivattyús keverőegys. thermo szeleppel szivattyú nélkül
HC6000101	250 700 Ft	Szivattyús keverőegys. thermostikus szeleppel Wilo szivattyúval
HC3000003	44 595 Ft	Szervomotor keverőszelepre 230 V
HC3000030	183 482 Ft	Kompakt állandó hőmérsékletű AVD típusú vezérlő
HC3000000	315 448 Ft	Kompakt motor és vezérlő CMP típusú
HC2000002	90 591 Ft	Kiegészített osztó gyűjtő szigeteléssel tartóval 2 kör
HC2000003	103 970 Ft	Kiegészített osztó gyűjtő szigeteléssel tartóval 3 kör
HC2000004	124 591 Ft	Kiegészített osztó gyűjtő szigeteléssel tartóval 4 kör
HC2000005	145 213 Ft	Kiegészített osztó gyűjtő szigeteléssel tartóval 5 kör
HC2000010	72 478 Ft	Hidraulikus váltó szigeteléssel 3 m3/h
15 oldal		
LPA256180	43 323 Ft	LPA 25-60 180 fűtési és szolár keringetőszivattyú.
LPA206130	43 323 Ft	LPA 20-60 130 fűtési és szolár keringetőszivattyú.
0201W	20 582 Ft	25-40 180 ivóvízes keringetőszivattyú.
0202W	21 645 Ft	25-60 180 ivóvízes keringetőszivattyú.
0301W	36 031 Ft	25-80 180 ivóvízes keringetőszivattyú.
0203W	20 582 Ft	25-40 130 ivóvízes keringetőszivattyú.
0204W	21 586 Ft	25-60 130 ivóvízes keringetőszivattyú.
0302W	22 300 Ft	32-60 180 ivóvízes keringetőszivattyú.
0604W	31 992 Ft	GPA II 25-60 130 fűtési és szolár keringetőszivattyú.
0605W	37 291 Ft	GPA II 25-80 180 elektronikus keringetőszivattyú.
0606W	38 543 Ft	GPA II 32-60 180 elektronikus keringetőszivattyú.
0607W	38 543 Ft	GPA II 32-80 180 elektronikus keringetőszivattyú.
16. oldal		
HCSCO	427 230 Ft	Okosház vezérlés 8 db bemenetre
HCSC1	128 169 Ft	Egyszerű vezérlés 8 db 3 vezetékes termosztát bemenetre
HCSENZOR	9 308 Ft	Páratartalom és hőmérséklet érzékelő vezérléshez
HCSC1EXP	36 620 Ft	Bővítő modul 8 db 3 vezetékes termosztát bemenetre
HCSC2EXP	70 187 Ft	Elektr. okosvez. kiegészítő modul 1 ker. sziv.
HS10039001	59 507 Ft	Harmatpont érzékelő jelátalakító relédobozzal kompletten
HC9483000	9 394 Ft	Elektrotermikus állítómű 230 V AZ H@C M30x1,5
HC9483024	9 917 Ft	Elektrotermikus állítómű 24 V AZ H@C M30x1,5

17.oldal		
HC9032TR90	4 706 Ft	Hot&Cold mechanikus termosztát 230 volt 0-30 C
9032Q3	8 576 Ft	Computerm Q3 digit.szobaterm. fehér
9032Q7	11 161 Ft	Computerm Q7 program.szobaterm fehér
9032Q7RF	21 173 Ft	Computerm Q7RF program.szobaterm fehér
CRH10	109 564 Ft	Higrosztát CRH10
9032Q3RF	18 524 Ft	Computerm Q3RF vezet.nélküli digit szobaterm. fehér
HCWPR-90GB	3 740 Ft	Kontakt csőtermosztát
HCWPR-90GC	4 752 Ft	Kapillárcsöves merülőhüvelyes .termosztát
HCWPR-90GA	4 760 Ft	merülőhüvelyes termosztát
HCWPR-MH	1 428 Ft	Merülőhüvelly 1/2"-100 mm
HCDSA681BA	10 223 Ft	Kapilláris csöves termosztát digitális kijelzővel
HCDSB681BA	10 545 Ft	Merülő hüvelyes termosztát digitális kijelzővel
18.oldal		
6741600	2 355 Ft	Press könyök 16x16
6742000	2 762 Ft	Press könyök 20x20
6742600	3 648 Ft	Press könyök 26x26
6711600	1 736 Ft	Press Toldó 16x16
6712000	2 286 Ft	Press Toldó 20x20
6712600	3 324 Ft	Press Toldó 26x26
6721620	1 707 Ft	Press átmenet 16x1/2" BM
6722020	1 853 Ft	Press átmenet 20x1/2" BM
6722030	2 704 Ft	Press átmenet 20x3/4" BM
6722630	3 155 Ft	Press átmenet 26x3/4" BM
6722640	4 214 Ft	Press átmenet 26x1" BM
6731620	1 291 Ft	Press átmenet 16x1/2" KM
6732020	1 569 Ft	Press átmenet 20x1/2" KM
6732030	3 742 Ft	Press átmenet 20x3/4" KM
6732630	2 823 Ft	Press átmenet 26x3/4" KM
6732640	2 946 Ft	Press átmenet 26x1" KM
19.oldal		
6771600	2 922 Ft	Press T idom 16-16-16
6772000	3 506 Ft	Press T idom 20-20-20
6772600	5 279 Ft	Press T idom 26-26-26
8511610	5 737 Ft	Press T idom 20-16-16
8511630	3 913 Ft	Press T idom 20-16-20
8511660	7 834 Ft	Press T idom 26-16-26
8512000	3 913 Ft	Press T idom 16-20-16
8512020	8 149 Ft	Press T idom 26-20-26
8512070	5 457 Ft	Press T idom 26-20-20
8512650	5 457 Ft	Press T idom 20-26-20
8902010	2 371 Ft	Press átmenet 20-16
8902600	2 871 Ft	Press átmenet 26-16
8902620	3 063 Ft	Press átmenet 26-20
8530400	2 915 Ft	Press Fali korong BB 16*2 1/2"
8530490	3 633 Ft	Press Fali korong BB 16*2 1/2" hosszított
8530410	2 915 Ft	Press Fali korong BB 20x2x1/2"
12530420	7 402 Ft	Press Fali korong Szerelt BB 16*2 1/2"
12530460	8 675 Ft	Press Fali korong Szerelt BB 20*2 1/2"
9340000	1 291 Ft	Press Fali korong alaplemez
9340050	3 433 Ft	Press Fali korong alaplemez állítható
20.oldal		
19281602	1 061 Ft	Egyenes csatlakozó KM 1/2"-D16

19281612	1 345 Ft	Egyenes csatlakozó KM 3/4"-D16
19281802	1 701 Ft	Egyenes csatlakozó KM 1/2"-D18
19281812	1 782 Ft	Egyenes csatlakozó KM 3/4"-D18
19282002	1 701 Ft	Egyenes csatlakozó KM 1/2"-D20
19282012	1 782 Ft	Egyenes csatlakozó KM 3/4"-D20
19282612	3 286 Ft	Egyenes csatlakozó KM 3/4"-D26
19282622	3 468 Ft	Egyenes csatlakozó KM 1"-D26
19283222	5 825 Ft	Egyenes csatlakozó KM 1"-D32
19291602	1 103 Ft	Egyenes csatlakozó BM 1/2"-D16
19291612	1 373 Ft	Egyenes csatlakozó BM 3/4"-D16
19291802	1 847 Ft	Egyenes csatlakozó BM 1/2"-D18
19291812	2 073 Ft	Egyenes csatlakozó BM 3/4"-D18
19292002	1 847 Ft	Egyenes csatlakozó BM 1/2"-D20
19292012	2 073 Ft	Egyenes csatlakozó BM 3/4"-D20
19292612	3 107 Ft	Egyenes csatlakozó BM 3/4"-D26
19292622	3 581 Ft	Egyenes csatlakozó BM 1"-D26
19293222	5 482 Ft	Egyenes csatlakozó BM 1"-D32
19301602	1 755 Ft	Egyenes toldó D16
19301802	2 745 Ft	Egyenes toldó D18
19302002	2 745 Ft	Egyenes toldó D20
19302602	5 482 Ft	Egyenes toldó D26
19303202	9 598 Ft	Egyenes toldó D32
19311602	2 597 Ft	T idom D16
19311802	4 484 Ft	T idom D18
19312002	4 352 Ft	T idom D20
19312602	8 775 Ft	T idom D26
19313202	15 628 Ft	T idom D32
19321602	2 083 Ft	T idom D16-1/2"BM-D16
19321802	3 497 Ft	T idom D18-1/2"BM-D18
19321812	3 468 Ft	T idom D18-3/4"BM-D18
19322002	3 497 Ft	T idom D20-1/2"BM-D20
19322012	3 468 Ft	T idom D20-3/4"BM-D20
19322612	5 900 Ft	T idom D26-3/4"BM-D26
19322622	6 238 Ft	T idom D26-1"BM-D26
19323222	11 723 Ft	T idom D32-1"BM-D32
19331602	2 035 Ft	T idom D16-1/2"KM-D16
19331802	3 468 Ft	T idom D18-1/2"KM-D18
19331812	3 604 Ft	T idom D18-3/4"KM-D18
19332002	3 468 Ft	T idom D20-1/2"KM-D20
19332012	3 604 Ft	T idom D20-3/4"KM-D20
19332612	6 502 Ft	T idom D26-3/4"KM-D26
19332622	6 915 Ft	T idom D26-1"KM-D26
19333222	11 656 Ft	T idom D32-1"KM-D32
19341602	1 895 Ft	Könyök D16
19341802	2 975 Ft	Könyök D18
19342002	2 975 Ft	Könyök D20
19342602	5 967 Ft	Könyök D26
19343202	10 636 Ft	Könyök D32
19351602	1 383 Ft	Könyök BM 1/2-D16
19351802	1 987 Ft	Könyök BM 1/2-D18

19351812	2 020 Ft	Könyök BM 3/4-D18
19352002	1 987 Ft	Könyök BM 1/2-D20
19352012	2 020 Ft	Könyök BM 3/4-D20
19352612	3 769 Ft	Könyök BM 3/4-D26
19352622	4 120 Ft	Könyök BM 1"-D26
19353222	6 650 Ft	Könyök BM 1"-D32
19361602	1 383 Ft	Könyök KM 1/2-D16
19361802	1 918 Ft	Könyök KM 1/2-D18
19361812	1 987 Ft	Könyök KM 3/4-D18
19362002	1 987 Ft	Könyök KM 1/2-D20
19362012	1 987 Ft	Könyök KM 3/4-D20
19362612	3 700 Ft	Könyök KM 3/4-D26
19362622	4 086 Ft	Könyök KM 1"-D26
19363222	6 612 Ft	Könyök KM 1"-D32
19371602	1 761 Ft	Falikorong 1/2F-D16
19371802	2 386 Ft	Falikorong 1/2F-D18
19372002	2 386 Ft	Falikorong 1/2F-D20
21 oldal		
PI06841650	762 Ft	Szigetelt cső Tita-Fix alu.betétes 16*2
PI06842050	1 070 Ft	Szigetelt cső Tita-Fix alu.betétes 20*2
PI06842650	2 396 Ft	Szigetelt cső Tita-Fix alu.betétes 26*3
PI06843250	4 028 Ft	Szigetelt cső Tita-Fix alu.betétes 32*3
PM06821600	422 Ft	Többrétegű cső 16*2 Pe-Rt/Al/Pe-Rt Hot&Cold
PM06822000	549 Ft	Többrétegű cső 20x2 Pe-Rt/Al/Pe-Rt Hot&Cold
PM06822600	1 245 Ft	Többrétegű cső 26x3 Pe-Rt/Al/Pe-Rt Hot&Cold
04641002	417 Ft	Falfűtéshez PEX-C cső 10*1,2
04641712	409 Ft	Padlófűtési cső 17*2 RBM Kilma-flex (120m/tek)
14841702	450 Ft	Padlófűtési cső 17*2 RBM Kilma-flex Pe-Rt (240m/tek)
14841722	450 Ft	Padlófűtési cső 17*2 RBM Kilma-flex Pe-Rt (600m/tek)
14842002	458 Ft	Padlófűtési cső 20*2 RBM Kilma-flex Pe-Rt (500m/tek)
14842032	458 Ft	Padlófűtési cső 20*2 RBM Kilma-flex Pe-Rt (200m/tek)
22 oldal		
RVC15T	2 380 Ft	Kazántöltő csap
BPL15	463 Ft	Radiátor dugó
TNACZ	1 874 Ft	Rögzítőszett függeszthető tágulási tartályokhoz, 8-25 l
ZSMCI	2 678 Ft	Tágulási tartály tartó manométeres
ZSMI	7 261 Ft	Tágulási tartály tartó
MA04	1 046 Ft	Manométer hátsós 4 bar átm 63 1/4"
MA06	1 046 Ft	Manométer hátsós 6 bar átm 63 1/4"
MA10	1 046 Ft	Manométer hátsós 10 bar átm 63 1/4"
MR04	1 058 Ft	Manométer alsós 4 bar átm 63 1/4"
MR06	1 058 Ft	Manométer alsós 6 bar átm 63 1/4"
MR10	1 066 Ft	Manométer alsós 10 bar átm 63 1/4"
MR16	1 013 Ft	Manométer alsós 16 bar átm 63 1/4"
TM63A	3 239 Ft	Termomanométer hátsós csatlakozású 0-120°C, 6 bar. Karcálló
TM80R	3 236 Ft	Termomanométer alsós csatlakozású 0-120°C, 6 bar. Karcálló m
TR	2 262 Ft	Csőhőmérő
T063	1 611 Ft	Hőmérő 63 L45
T100120A	1 934 Ft	Hőmérő 0-120°C, O100 mm, rozsdamentes acél burkolat, karcál
RA15004	3 641 Ft	Automata légtelenítő Maxi 1/2"

RA15005	3 641 Ft	Automata légtelenítő Maxi 3/4"
RA15006	3 641 Ft	Automata légtelenítő Maxi 1"
RA12503	4 780 Ft	Automata légtelenítő solár 3/8"
RA12504	4 780 Ft	Automata légtelenítő solár 1/2"
23 oldal		
BP15	334 Ft	Radiátor kézi légtelenítő
00370460	11 871 Ft	Egyenes automata légtelenítő 1/2"
00370560	13 645 Ft	Egyenes automata légtelenítő 3/4"
00370660	13 329 Ft	Egyenes automata légtelenítő 1"
MT20S	24 063 Ft	Termosztatikus keverőszelep 3/4", kv 2,3m ³ /h, 30°C-65°C,
MT25S	24 510 Ft	Termosztatikus keverőszelep 1", kv 2,3m ³ /h, 30°C-65°C,
P05A20N00	24 827 Ft	Termosztatikus keverőszelep 3/4" solár rendszerre 2,3 Kvs
RA91512	6 458 Ft	Biztonsági szelep solár Rubalp 1/2"-3/4" BB max 160C 3 bar
RA91522	6 458 Ft	Biztonsági szelep solár Rubalp 1/2"-3/4" BB 160 °C 6 bar
RA9120415	2 958 Ft	Man-s bizt-i szelep Rubalp 1/2" BB 1,5 bar
RA9120425	2 958 Ft	Man-s bizt-i szelep Rubalp 1/2" BB 2,5 bar
RA9120403	2 958 Ft	Man-s bizt-i szelep Rubalp 1/2" BB 3 bar
RA9120404	2 958 Ft	Man-s bizt-i szelep Rubalp 1/2" BB 4 bar
RA9120406	2 958 Ft	Man-s bizt-i szelep Rubalp 1/2" BB 6 bar
RA9100415	2 390 Ft	Biztonsági szelep Rubalp 1/2" BB 1,5 bar
RA9100425	2 390 Ft	Biztonsági szelep Rubalp 1/2" BB 2,5 bar
RA9100403	2 390 Ft	Biztonsági szelep Rubalp 1/2" BB 3 bar
RA9100404	2 390 Ft	Biztonsági szelep Rubalp 1/2" BB 4 bar
RA9100406	2 390 Ft	Biztonsági szelep Rubalp 1/2" BB 6,0 bar
RA9100515	3 756 Ft	Biztonsági szelep Rubalp 3/4" BB 1,5 bar
RA9100525	3 756 Ft	Biztonsági szelep Rubalp 3/4" BB 2,5 bar
RA9100503	3 756 Ft	Biztonsági szelep Rubalp 3/4" BB 3 bar
RA9100504	3 756 Ft	Biztonsági szelep Rubalp 3/4" BB 4 bar
RA9100506	3 756 Ft	Biztonsági szelep Rubalp 3/4" BB 6 bar
RA9100615	5 350 Ft	Biztonsági szelep Rubalp 1" BB 1,5 bar
RA9100603	5 350 Ft	Biztonsági szelep Rubalp 1" BB 3 bar
RA9100606	5 350 Ft	Biztonsági szelep Rubalp 1" BB 6 bar
GTH15	2 587 Ft	Bojler biztonsági szelep
GTH20L	2 834 Ft	Bojler biztonsági szelep 3/4"
24 oldal		
VR1590BBK	135 Ft	Vörösréz könyök 15/90 BB
VR1890BBK	322 Ft	Vörösréz könyök 18/90 BB
VR2290BBK	485 Ft	Vörösréz könyök 22/90 BB
VR2890BBK	655 Ft	Vörösréz könyök 28/90 BB
VR1590KBK	194 Ft	Vörösréz könyök 15/90 KB
VR1890KBK	384 Ft	Vörösréz könyök 18/90 KB
VR2290KBK	681 Ft	Vörösréz könyök 22/90 KB
VR2890KBK	1 045 Ft	Vörösréz könyök 28/90 KB
VR1545BB	178 Ft	Vörösréz ív 15/45 BB
VR1845BB	421 Ft	Vörösréz ív 18/45 BB
VR2245BB	507 Ft	Vörösréz ív 22/45 BB
VR2845BB	884 Ft	Vörösréz ív 28/45 BB
VR1545KB	126 Ft	Vörösréz ív 15/45 KB
VR1845KB	480 Ft	Vörösréz ív 18/45 KB
VR2245KB	518 Ft	Vörösréz ív 22/45 KB
VR2845KB	919 Ft	Vörösréz ív 28/45 KB
VR15BBKAR	101 Ft	Vörösréz karmantyú 15
VR18BBKAR	201 Ft	Vörösréz karmantyú 18
VR22BBKAR	295 Ft	Vörösréz karmantyú 22
VR28BBKAR	463 Ft	Vörösréz karmantyú 28

VR15BBKER	1 009 Ft	Vörösréz kerülő BB 15
VR18BBKER	2 510 Ft	Vörösréz kerülő BB 18
VR22BBKER	3 852 Ft	Vörösréz kerülő BB 22
VR15KBKER	932 Ft	Vörösréz félkerülő KB 15
VR18KBKER	2 349 Ft	Vörösréz félkerülő KB 18
VR22KBKER	3 360 Ft	Vörösréz félkerülő KB 22
VR1815BBKAR	201 Ft	Vörösréz szűkítő karmantyú 18-15 BB
VR2215BBKAR	568 Ft	Vörösréz szűkítő karmantyú 22-15 BB
VR2218BBKAR	384 Ft	Vörösréz szűkítő karmantyú 22-18 BB
VR2815BBKAR	1 428 Ft	Vörösréz szűkítő karmantyú 28-15 BB
VR2818BBKAR	1 410 Ft	Vörösréz szűkítő karmantyú 28-18 BB
VR2822BBKAR	659 Ft	Vörösréz szűkítő karmantyú 28-22 BB
VR1815KBKAR	236 Ft	Vörösréz szűkítő karmantyú 18-15 KB
VR2215KBKAR	619 Ft	Vörösréz szűkítő karmantyú 22-15 KB
VR2218KBKAR	397 Ft	Vörösréz szűkítő karmantyú 22-18 KB
VR2815KBKAR	1 333 Ft	Vörösréz szűkítő karmantyú 28-15 KB
VR2818KBKAR	1 446 Ft	Vörösréz szűkítő karmantyú 28-18 KB
VR2822KBKAR	591 Ft	Vörösréz szűkítő karmantyú 28-22 KB
VRT15	240 Ft	Vörösréz T idom 15
VRT18	507 Ft	Vörösréz T idom 18
VRT22	815 Ft	Vörösréz T idom 22
VRT28	1 459 Ft	Vörösréz T idom 28
VRT181518	471 Ft	Vörösréz T idom 18-15-18
VRT181815	809 Ft	Vörösréz T idom 18-18-15
VRT221522	655 Ft	Vörösréz T idom 22-15-22
VRT221818	1 527 Ft	Vörösréz T idom 22-18-18
VRT221822	932 Ft	Vörösréz T idom 22-18-22
VRT281528	1 348 Ft	Vörösréz T idom 28-15-28
VRT221515	1 294 Ft	Vörösréz T idom 22-15-15
VRT281828	2 481 Ft	Vörösréz T idom 28-18-28
VRT282222	1 307 Ft	Vörösréz T idom 28-22-22
VRT282228	1 311 Ft	Vörösréz T idom 28-22-28
VR15KUP	275 Ft	Vörösréz kupak 15
VR18KUP	320 Ft	Vörösréz kupak 18
VR22KUP	562 Ft	Vörösréz kupak 22
VR28KUP	1 042 Ft	Vörösréz kupak 28
25 oldal		
SR1512BM	265 Ft	Sárgaréz forraszvég 15-1/2" BM
SR1534BM	577 Ft	Sárgaréz forraszvég 15-3/4" BM
SR1812BM	357 Ft	Sárgaréz forraszvég 18-1/2" BM
SR1834BM	458 Ft	Sárgaréz forraszvég 18-3/4" BM
SR2212BM	522 Ft	Sárgaréz forraszvég 22-1/2" BM
SR2234BM	485 Ft	Sárgaréz forraszvég 22-3/4" BM
SR221BM	868 Ft	Sárgaréz forraszvég 22-1" BM
SR2834BM	914 Ft	Sárgaréz forraszvég 28-3/4" BM
SR281BM	868 Ft	Sárgaréz forraszvég 28-1" BM
SR1512KM	251 Ft	Sárgaréz forraszvég 15-1/2" KM
SR1534KM	612 Ft	Sárgaréz forraszvég 15-3/4" KM
SR1812KM	375 Ft	Sárgaréz forraszvég 18-1/2" KM
SR1834KM	471 Ft	Sárgaréz forraszvég 18-3/4" KM
SR2212KM	632 Ft	Sárgaréz forraszvég 22-1/2" KM
SR2234KM	566 Ft	Sárgaréz forraszvég 22-3/4" KM
SR221KM	769 Ft	Sárgaréz forraszvég 22-1" KM
SR2834KM	981 Ft	Sárgaréz forraszvég 28-3/4" KM
SR281KM	1 045 Ft	Sárgaréz forraszvég 28-1" KM
SRFK1512	817 Ft	Sárgaréz falikorong 15-1/2"
SRFK1812	1 254 Ft	Sárgaréz falikorong 18-1/2"
SRFK1834	2 204 Ft	Sárgaréz falikorong 18-3/4"
SRFK2234	1 708 Ft	Sárgaréz falikorong 22-3/4"
SRFH1512	390 Ft	Félhollander 15-1/2"

SRFH1812	518 Ft	Félhollander 18-1/2"
SRFH1834	630 Ft	Félhollander 18-3/4"
SRFH2212	758 Ft	Félhollander 22-1/2"
SRFH2234	699 Ft	Félhollander 22-3/4"
SRFH221	1 075 Ft	Félhollander 22-1"
SRFH2834	1 320 Ft	Félhollander 28-3/4"
SRFH281	1 159 Ft	Félhollander 28-1"
SRFH151290	842 Ft	Félhollander sarok 15-1/2"
SRFH153490	1 023 Ft	Félhollander sarok 15-3/4"
SRFH223490	1 105 Ft	Félhollander sarok 22-3/4"
VRCS15	2 521 Ft	Vörösréz cső 15x1 mm 3 méteres szálaban
VRCS18	3 391 Ft	Vörösréz cső 18x1 mm 3 méteres szálaban
VRCS22	4 878 Ft	Vörösréz cső 22x1 mm 3 méteres szálaban
VRCS28	5 443 Ft	Vörösréz cső 28x1 mm 3 méteres szálaban
VRCS1507	2 126 Ft	Vörösréz cső 15x0,7 mm 3 méteres szálaban
VRCS1807	2 647 Ft	Vörösréz cső 18x0,7 mm 3 méteres szálaban
VRCS2207	3 261 Ft	Vörösréz cső 22x0,7 mm 3 méteres szálaban
26 oldal		
30700500	43 195 Ft	Mágneses szűrő MG1 golyóscsappal szerelt 3/4^ fekete
30700550	49 440 Ft	Mágneses szűrő MG1 golyóscsappal szerelt 3/4^ fehér
20980500	66 749 Ft	Magnus mágneses szűrő 3/4"
20980600	82 324 Ft	Magnus mágneses szűrő 1"
MF20500	34 700 Ft	Mágneses szűrő 3/4" golyóscsappal kompletten, fekete
MF20550	34 700 Ft	Mágneses szűrő 3/4" golyóscsappal kompletten, fehér
23190550	70 441 Ft	Mágneses szűrő Safe Cleaner golyóscsappal szerelt 3/4"
23190650	79 761 Ft	Mágneses szűrő Safe Cleaner golyóscsappal szerelt 1"
35480500	75 553 Ft	Magnus2 mágneses szűrő 3/4"
35480600	93 928 Ft	Magnus2 mágneses szűrő 1"
23370610	40 824 Ft	Mágneses szűrő fűtési rendszerbe 1"
23370710	53 764 Ft	Mágneses szűrő fűtési rendszerbe 5/4"
23370810	62 838 Ft	Mágneses szűrő fűtési rendszerbe 6/4"
23370910	72 457 Ft	Mágneses szűrő fűtési rendszerbe 2"
27 oldal		
2135 R	157 Ft	Próba dugó 1/2" 2135 piros 1/2"
2135 S	157 Ft	Próba dugó 1/2" 2135 kék 1/2"
LOCT55	6 387 Ft	Loctite 55 menettömítő zsinór
1165162026	38 635 Ft	Kalibráló háromágú 16-20-26
1166162026	68 685 Ft	Kalibráló készlet dobozban 16-20-26
V10060202	18 398 Ft	Csővágó olló piros 42 mm-ig
V10060504	30 540 Ft	Csővágó olló zöld Profi Solingen pengével 42 mm-ig
5001C	132 Ft	Tisztító szövet fémmmentes 5001C Cleaning fibre (non-metalic)
1025	862 Ft	Rézcső kefe 12
1026	862 Ft	Rézcső kefe 15
1027	862 Ft	Rézcső kefe 18
1028	862 Ft	Rézcső kefe 22
1029	862 Ft	Rézcső kefe 28
1400	1 954 Ft	Légtelenítő kulcs
1840	48 Ft	Leütős műanyag bilincs szimpla 8x70 mm
1840 N	62 Ft	Leütős műanyag bilincs dupla 8x70 mm
9826A 15 I P	26 Ft	Műanyag bilincs szimpla 15
9826A 18 I P	27 Ft	Műanyag bilincs szimpla 18
9826A 22 I P	38 Ft	Műanyag bilincs szimpla 22
9827A 15 I P	49 Ft	Műanyag bilincs dupla 15
9827A 18 I P	53 Ft	Műanyag bilincs dupla 18
9827A 22 I P	68 Ft	Műanyag bilincs dupla 22
9827A 28 I P	125 Ft	Műanyag bilincs dupla 28
9740016	42 Ft	Műanyag bilincs szimpla fedeles 16
9740020	53 Ft	Műanyag bilincs szimpla fedeles 20

9740025	60 Ft	Műanyag bilincs szimpla fedeles 25
9740032	77 Ft	Műanyag bilincs szimpla fedeles 32
9740040	121 Ft	Műanyag bilincs szimpla fedeles 40
9740050	262 Ft	Műanyag bilincs szimpla fedeles 50
9740063	287 Ft	Műanyag bilincs szimpla fedeles 63
28 oldal		
01260410	21 147 Ft	Visszaöblíthető szűrő 100 mikron 1/2"
01260510	24 273 Ft	Visszaöblíthető szűrő 100 mikron 3/4"
01260610	32 101 Ft	Visszaöblíthető szűrő 100 mikron 1"
01260710	47 760 Ft	Visszaöblíthető szűrő 100 mikron 1 1/4"
01260810	55 588 Ft	Visszaöblíthető szűrő 100 mikron 1 1/2"
01260910	58 670 Ft	Visszaöblíthető szűrő 100 mikron 2"
01261010	298 344 Ft	Visszaöblíthető szűrő 100 micron 2" 1/2"
01261110	306 415 Ft	Visszaöblíthető szűrő 100 mikron 3"
01261310	322 530 Ft	Visszaöblíthető szűrő 100 micron 4"
01171013	4 585 Ft	Szűrőbetét visszaöblíthető szűrőhöz 1/2" 300 mikron
01171023	7 995 Ft	Szűrőbetét 1/2" 100 micron visszaöblíthető szűrőhöz
01172013	6 328 Ft	Szűrőbetét visszaöblíthető szűrőhöz 3/4" 300 mikron
01172023	3 290 Ft	Szűrőbetét visszaöblíthető 100 mikron 3/4"
01173013	7 009 Ft	Szűrőbetét visszaöblíthető szűrőhöz 1" 300 mikron
01173023	4 124 Ft	Szűrőbetét visszaöblíthető 100 mikron 1"
01200023	6 746 Ft	Szűrőbetét visszaöblíthető szűrőhöz 100 mikron 5/4"-
01201023	7 062 Ft	Szűrőbetét visszaöblíthető szűrőhöz 100 mikron 6/4"- 2"
01201013	11 725 Ft	Szűrőbetét visszaöblíthető szűrőhöz 300 mikron 6/4"- 2"
00030400	8 236 Ft	800 mikr egyenes vízszűrő BB 1/2"
00030500	11 054 Ft	800 mikr egyenes vízszűrő BB 3/4"
00030600	16 428 Ft	800 mikr egyenes vízszűrő BB 1"
00030700	28 161 Ft	800 mikr egyenes vízszűrő BB 1 1/4"
00030800	32 187 Ft	800 mikr egyenes vízszűrő BB 1 1/2"
00030900	36 522 Ft	800 mikr egyenes vízszűrő BB 2"
FD0030400	3 296 Ft	800 mikr egyenes vízszűrő BB 1/2"
FD0030500	4 211 Ft	800 mikr egyenes vízszűrő BB 3/4"
FD0030600	6 408 Ft	800 mikr egyenes vízszűrő BB 1"
1850002	879 Ft	Szűrőbetét cserélhető 10" x 2,5" 50 micron FCPPS-1050
1860002	4 499 Ft	Szűrőbetét mosható 10" x 2,5" 100 micron FCNTC-10
1840402	7 184 Ft	Műanyag szűrő 10" 3 részes légtelenítővel, rézpersely 1/2"
1840502	7 612 Ft	Műanyag szűrő 10" 3 részes légtelenítővel, rézpersely 3/4"
1840602	10 298 Ft	Műanyag szűrő 10" 3 részes légtelenítővel, rézpersely 1"
FM0260410	5 603 Ft	Visszaöblíthető vízszűrő RUBALP BB 1/2"
FM0260510	6 738 Ft	Visszaöblíthető vízszűrő RUBALP BB 3/4"
FM0260610	8 651 Ft	Visszaöblíthető vízszűrő RUBALP BB 1"
1830502	6 811 Ft	Műanyag szűrő 5" 3 részes légtelenítővel, rézpersely 3/4"
1830002	632 Ft	Szűrőbetét cserélhető 5" x 2,5" FCPPS-0550
1840002	1 400 Ft	Szűrőbetét mosható 5" x 2,5" 100 micron FCNTC-05
29 oldal		
RA105G38	7 005 Ft	Nyomáscsökkentő max 15 bar 1-4 bar 3/8"
RA106G12	7 005 Ft	Nyomáscsökkentő max 15 bar 1-4 bar 1/2"
RA109G34	5 747 Ft	Nyomáscsökkentő max 15 bar 1-4 bar 3/4"
11390400	10 363 Ft	nyomáscsökkentő vízre 1/2" Pmax 15 bar
11390500	10 367 Ft	nyomáscsökkentő vízre 3/4" Pmax 15 bar
RA14312G	12 822 Ft	Nyomáscsökkentő max 25 bar 0,5-6 bar 1/2"

RA143G	14 783 Ft	Nyomáscsökkentő max 25 bar 0,5-6 bar 3/4"
RA14333G	20 408 Ft	Nyomáscsökkentő max 25 bar 0,5-6 bar 1"
RA143114G	40 427 Ft	Nyomáscsökkentő max 25 bar 0,5-6 bar 5/4"
RA143112G	45 255 Ft	Nyomáscsökkentő max 25 bar 0,5-6 bar 6/4"
RA14358G	69 929 Ft	Nyomáscsökkentő max 25 bar 0,5-6 bar 2"
RA143160G	100 745 Ft	Nyomáscsökkentő max 25 bar 0,5-6 bar 2,5"
RA14380G	234 975 Ft	Nyomáscsökkentő max 25 bar 0,5-6 bar 3"
RA143100G	350 181 Ft	Nyomáscsökkentő max 25 bar 0,5-6 bar 4"
00870370	21 247 Ft	Víznyomáscsökkentő 3/8" 7 bar
00870470	20 642 Ft	RinoxDue nyomáscsökkentő 1/2" 7bar
00870570	23 805 Ft	RinoxDue nyomáscsökkentő 3/4" 7bar
00870670	42 754 Ft	RinoxDue nyomáscsökkentő 1" 7bar
00870770	61 300 Ft	RinoxDue nyomáscsökkentő 1 1/4" 7bar
00870870	84 835 Ft	RinoxDue nyomáscsökkentő 1 1/2" 7bar
00870970	106 327 Ft	RinoxDue nyomáscsökkentő 2" 7bar
70500200211	6 459 Ft	Hidegvizes osztó rézből 3/4"-1/2" csatl. 2 körös 16x2 csati
70500300211	9 416 Ft	Hidegvizes osztó rézből 3/4"-1/2" csatl. 3 körös 16x2 csati
70500400211	12 163 Ft	Hidegvizes osztó rézből 3/4"-1/2" csatl. 4 körös 16x2 csati
70500500211	15 563 Ft	Hidegvizes osztó rézből 3/4"-1/2" csatl. 5 körös 16x2 csat
70500200011	6 459 Ft	Melegvizes osztó rézből 3/4"-1/2" csatl. 2 körös 16x2 csati
70500300011	9 416 Ft	Melegvizes osztó rézből 3/4"-1/2" csatl. 3 körös 16x2 csati
70500400011	12 163 Ft	Melegvizes osztó rézből 3/4"-1/2" csatl. 4 körös 16x2 csati
70500500011	15 563 Ft	Melegvizes osztó rézből 3/4"-1/2" csatl. 5 körös 16x2 csati
30 oldal		
PV10006	3 051 Ft	Szivattyúhollander RUBALP 6/4"-1"
PV10007	4 882 Ft	Szivattyúhollander Golyóscsappal 6/4"-1"
SG17	1 525 Ft	Öntöttvas szivattyú hollandi 6/4" x 1" (1 pár)
SG19	2 963 Ft	Öntöttvas szivattyú hollandi 2" x 5/4" (1 pár)
PV10022	2 075 Ft	Szivattyúhollander RUBALP 6/4"- 22 mm
PV10028	2 999 Ft	Szivattyúhollander RUBALP 6/4"- 28 mm
RPG1004	1 826 Ft	Kerti csap 1/2"
RPG1005	2 580 Ft	Kerti csap 3/4"
RPG1006	4 133 Ft	Kerti csap Rubalp 1"
FI08590402	480 Ft	Rozsdamentes acél szűrőbetét 1/2"
FI08590502	593 Ft	Rozsdamentes acél szűrőbetét 3/4"
FI08590602	833 Ft	Rozsdamentes acél szűrőbetét 1"
FI08590702	1 047 Ft	Rozsdamentes acél szűrőbetét 1 1/4"
FI08590802	1 279 Ft	Rozsdamentes acél szűrőbetét 1 1/2"
FI08590902	1 755 Ft	Rozsdamentes acél szűrőbetét 2"
FY10004MM	1 116 Ft	Y szűrő Rubalp 1/2"
FY10005MM	1 921 Ft	Y szűrő Rubalp 3/4"
FY10006MM	3 431 Ft	Y szűrő Rubalp 1"
FY10007MM	4 732 Ft	Y szűrő 1 1/4"
FY10008MM	6 242 Ft	Y szűrő 1 1/2"
FY10009MM	9 509 Ft	Y szűrő 2"
FY10010MM	18 706 Ft	Y szűrő 2,5"
FY10011MM	22 635 Ft	Y szűrő 3"
FY10012MM	36 234 Ft	Y szűrő 4"
CV10004	1 218 Ft	Visszacsapó szelep Rubalp 1/2"
CV10005	1 651 Ft	Visszacsapó szelep Rubalp 3/4"

CV10006	2 545 Ft	Visszacsapó szelep Rubalp 1"
CV10007	4 734 Ft	Visszacsapó szelep Rubalp 1 1/4"
CV10008	6 857 Ft	Visszacsapó szelep Rubalp 1 1/2"
CV10009	9 969 Ft	Visszacsapó szelep Rubalp 2"
CV10010	27 373 Ft	Visszacsapó szelep 2 1/2"
CV10011	39 112 Ft	Visszacsapó szelep 3"
CV10013	60 993 Ft	Visszacsapó szelep 4"
325512NI	4 768 Ft	Kerti csap ARNO 1/2"
325534NI	6 127 Ft	Kerti csap ARNO 3/4"
28600402	2 251 Ft	Kerti csap NILO 1/2"
28600502	3 163 Ft	Kerti csap NILO 3/4"
31 oldal		
RA11004	1 540 Ft	Karos golyóscsap RUBALP 1/2" BB
RA11005	1 586 Ft	Karos golyóscsap RUBALP 3/4" BB
RA11006	3 269 Ft	Karos golyóscsap RUBALP 1" BB
RA11007	3 953 Ft	Karos golyóscsap RUBALP 5/4" BB
RA11008	7 029 Ft	Karos golyóscsap RUBALP 6/4" BB
RA11009	9 900 Ft	Karos golyóscsap RUBALP 2" BB
RA11104K	1 111 Ft	Pillangókaros golyóscsap RUBALP BB 1/2" kék
RA11105K	2 126 Ft	Pillangókaros golyóscsap RUBALP BB 3/4" kék
RA11106K	3 100 Ft	Pillangókaros golyóscsap RUBALP BB 1" kék
RA11104P	1 111 Ft	Pillangókaros golyóscsap RUBALP BB 1/2" piros
RA11105P	2 126 Ft	Pillangókaros golyóscsap RUBALP BB 3/4" piros
RA11106P	3 100 Ft	Pillangókaros golyóscsap RUBALP BB 1" Piros
RA11204K	1 697 Ft	Pillangókaros golyóscsap RUBALP fix KB 1/2" kék
RA11205K	2 591 Ft	Pillangókaros golyóscsap RUBALP fix KB 3/4" kék
RA11206K	3 927 Ft	Pillangókaros golyóscsap RUBALP fix KB 1" kék
RA11204P	1 165 Ft	Pillangókaros golyóscsap RUBALP fix KB 1/2" piros
RA11205P	1 730 Ft	Pillangókaros golyóscsap RUBALP fix KB 3/4" piros
RA11206P	2 631 Ft	Pillangókaros golyóscsap RUBALP fix KB 1" piros
RAH10402	1 433 Ft	Pillangókaros golyóscsap RUBALP KBH 1/2"
RAH10502	2 052 Ft	Pillangókaros golyóscsap RUBALP KBH 3/4"
RAH10602	3 393 Ft	Pillangókaros golyóscsap RUBALP KBH 1"
BV00670660	12 771 Ft	Beépített hőmérős golyóscsap KBH 1"
09890412	1 920 Ft	Pillangókaros golyóscsap BB menet 1/2"
09890512	2 718 Ft	Pillangókaros golyóscsap BB menet 3/4"
09890612	4 555 Ft	Pillangókaros golyóscsap BB menet 1"
08870402	2 948 Ft	Pillangókaros golyóscsap fix KB 1/2"
08870502	3 807 Ft	Pillangókaros golyóscsap fix KB 3/4"
08870602	5 771 Ft	Pillangókaros golyóscsap fix KB 1"
00670402	3 769 Ft	Pillangókaros golyóscsap KB menetes hollanderes 1/2"
00670502	5 048 Ft	Pillangókaros golyóscsap KB menetes hollanderes 3/4"
00670602	7 684 Ft	Pillangókaros golyóscsap KB menetes hollanderes 1"
00670702	11 654 Ft	Pillangókaros golyóscsap KB menetes hollanderes 1" 1/4"
08540402	2 066 Ft	Karos golyóscsap 1/2" BB
08540502	3 201 Ft	Karos golyóscsap 3/4" BB
08540602	4 805 Ft	Karos golyóscsap 1" BB
08540702	7 005 Ft	Karos golyóscsap 1 1/4" BB
08540802	11 675 Ft	Karos golyóscsap 1 1/2" BB
08540902	17 391 Ft	Karos golyóscsap 2" BB
08551002	30 384 Ft	Karos golyóscsap BB 2 1/2"
08551102	50 369 Ft	Karos golyóscsap BB 3"
08551302	82 366 Ft	Karos golyóscsap BB 4"
05890500	20 454 Ft	Csapszekerény 1/2"-3/4" D-15
05890600	25 532 Ft	Csapszekerény 3/4" D-20
00670680	14 050 Ft	Pillangókaros beépített hőmérős golyós csap kék 1"
00670690	14 050 Ft	Pillangókaros beépített hőmérős golyóscsap piros 1"

32 oldal		
12442000	1 410 Ft	KPE cső csatlakozó, sárgaréz KM 20-1/2"
12442500	2 060 Ft	KPE cső csatlakozó, sárgaréz KM 25-3/4"
12443200	3 295 Ft	KPE cső csatlakozó, sárgaréz KM 32-1"
12444000	4 920 Ft	KPE cső csatlakozó, sárgaréz KM 40-5/4"
12445000	7 174 Ft	KPE cső csatlakozó, sárgaréz KM 50-6/4"
12446300	11 585 Ft	KPE cső csatlakozó, sárgaréz KM 63-2"
12447500	31 478 Ft	KPE cső csatlakozó, sárgaréz KM 75-2,5"
12449000	43 723 Ft	KPE cső csatlakozó, sárgaréz KM 90-3"
12452000	1 410 Ft	KPE cső csatlakozó, sárgaréz BM 20-1/2"
12452500	2 060 Ft	KPE cső csatlakozó, sárgaréz BM 25-3/4"
12453200	3 295 Ft	KPE cső csatlakozó, sárgaréz BM 32-1"
12454000	4 920 Ft	KPE cső csatlakozó, sárgaréz BM 40-5/4"
12455000	7 174 Ft	KPE cső csatlakozó, sárgaréz BM 50-6/4"
12456300	11 585 Ft	KPE cső csatlakozó, sárgaréz BM 63-2"
12462000	3 222 Ft	KPE cső csatlakozó, sárgaréz toldó 20
12462500	3 821 Ft	KPE cső csatlakozó, sárgaréz toldó 25
12463200	5 887 Ft	KPE cső csatlakozó, sárgaréz toldó 32
12464000	8 280 Ft	KPE cső csatlakozó, sárgaréz toldó 40
12465000	11 334 Ft	KPE cső csatlakozó, sárgaréz toldó 50
12466300	24 137 Ft	KPE cső csatlakozó, sárgaréz toldó 63
12472000	3 604 Ft	KPE cső csatlakozó, sárgaréz T idom 20-1/2" BM
12472500	4 519 Ft	KPE cső csatlakozó, sárgaréz T idom 25-3/4" BM
12473200	6 698 Ft	KPE cső csatlakozó, sárgaréz T idom 32-1" BM
12474000	10 177 Ft	KPE cső csatlakozó Sárgaréz T idom 40-5/4" BM
12475000	16 173 Ft	KPE cső csatlakozó Sárgaréz T idom 50-6/4" BM
12476300	24 266 Ft	KPE cső csatlakozó Sárgaréz T idom 63-2" BM
12482000	3 598 Ft	KPE cső csatlakozó, sárgaréz T idom 20
12482500	5 963 Ft	KPE cső csatlakozó, sárgaréz T idom 25
12483200	8 652 Ft	KPE cső csatlakozó, sárgaréz T idom 32
12484000	12 740 Ft	KPE cső csatlakozó, sárgaréz T idom 40
12485000	18 402 Ft	KPE cső csatlakozó, sárgaréz T idom 50
12486300	32 859 Ft	KPE cső csatlakozó, sárgaréz T idom 63
12492000	3 433 Ft	KPE cső csatlakozó, sárgaréz könyök idom 20
12492500	4 099 Ft	KPE cső csatlakozó, sárgaréz könyök idom 25
12493200	6 491 Ft	KPE cső csatlakozó, sárgaréz könyök idom 32
12494000	9 686 Ft	KPE cső csatlakozó, sárgaréz könyök idom 40
12495000	17 867 Ft	KPE cső csatlakozó, sárgaréz könyök idom 50
12496300	24 960 Ft	KPE cső csatlakozó, sárgaréz könyök idom 63
12502000	2 240 Ft	KPE cső csatlakozó, sárgaréz könyök, KM 20-1/2"
12502500	2 789 Ft	KPE cső csatlakozó, sárgaréz könyök KM 25-3/4"
12503200	4 306 Ft	KPE cső csatlakozó, sárgaréz könyök KM 32-1"
12504000	6 865 Ft	KPE cső csatlakozó, sárgaréz könyök KM 40-5/4"
12505000	10 649 Ft	KPE cső csatlakozó, sárgaréz könyök KM 50-6/4"
12506300	18 160 Ft	KPE cső csatlakozó, sárgaréz könyök KM 63-2"
12512000	2 660 Ft	KPE cső csatlakozó, sárgaréz könyök, BM 20-1/2"
12512500	2 969 Ft	KPE cső csatlakozó, sárgaréz könyök, BM 25-3/4"
12513200	4 623 Ft	KPE cső csatlakozó, sárgaréz könyök BM 32-1"
12514000	7 398 Ft	KPE cső csatlakozó, sárgaréz könyök, BM 40-5/4"
12515000	11 106 Ft	KPE cső csatlakozó, sárgaréz könyök, BM 50-6/4"

12516300	22 418 Ft	KPE cső csatlakozó, sárgaréz könyök BM 63-2"
33 oldal		
EVO02008	29 102 Ft	Gáz mágnesszelep automata A.Z.1/2" 230V 200 mbar
EVO03008	32 013 Ft	Gáz mágnesszelep automata A.Z. 3/4" 230V 200 mbar
EVPC04208	54 374 Ft	Gáz mágnesszelep automata A.Z. 1" 230V 200 mbar
EVPC05208	107 390 Ft	Gáz mágnesszelep automata A.Z. 5/4" 230V 200 mbar
EVPC06208	111 298 Ft	Gáz mágnesszelep automata A.Z. 6/4" 230V
EVPC07208	135 556 Ft	Gáz mágnesszelep automata A.Z. 2" 230V
EVP08008	324 839 Ft	Gáz mágnesszelep automata A.Z. DN65 360 m bar 230V
EVP09008	374 740 Ft	Gáz mágnesszelep automata A.Z. DN80 360 m bar 230V
EVP10008	662 895 Ft	Gáz mágnesszelep automata A.Z. DN100 360 m bar 230V
EVP11008	1 342 410 Ft	Gáz mágnesszelep automata A.Z. DN125 360 m bar 230V
EVP12008	1 342 410 Ft	Gáz mágnesszelep automata A.Z. DN150 360 m bar 230V
CM03C008	48 658 Ft	Gáz mágnesszelep félautomata AZ 3/4" 500 mbar 230V
CM04C008	48 658 Ft	Gáz mágnesszelep félautomata AZ 1" 500 mbar 230V
CM05C008	52 290 Ft	Gáz mágnesszelep félautomata AZ 5/4" 500 mbar 230V
CM06C008	75 508 Ft	Gáz mágnesszelep félautomata AZ 6/4" 500 mbar 230V
CM07C008	91 263 Ft	Gáz mágnesszelep félautomata AZ 2" 500 mbar 230V
CX09C008	247 621 Ft	Gáz mágnesszelep félautomata A.Z.DN80 230V 500 mbar
CX10C008	436 904 Ft	Gáz mágnesszelep félautomata A.Z. DN105 230V 500 mbar
CX11C008	848 201 Ft	Gáz mágnesszelep félautomata A.Z. DN125 230V
CX12C008	848 201 Ft	Gáz mágnesszelep félautomata A.Z. DN150 230V
CX13C008	2 287 734 Ft	Gáz mágnesszelep félautomata 500 mbar A.Z. DN200 230V
FMC020000B50	9 307 Ft	Gázsűrítő 1/2" mérőcsonkkal
FMC030000B50	9 307 Ft	Gázsűrítő kompakt 3/4" mérőcsonkkal
FMC040000B50	10 875 Ft	Gázsűrítő kompakt 1" mérőcsonkkal
FM020000B50	17 158 Ft	Gázsűrítő 1/2" mérőcsonkkal
FM030000B50	15 599 Ft	Gázsűrítő 3/4" mérőcsonkkal
FM040000B50	15 599 Ft	Gázsűrítő 1" mérőcsonkkal
FM050000B50	29 878 Ft	Gázsűrítő 5/4" mérőcsonkkal
FM060000B50	29 878 Ft	Gázsűrítő 6/4" mérőcsonkkal
FM070000B50	32 592 Ft	Gázsűrítő 2" mérőcsonkkal
FF080000B50	135 649 Ft	Gázsűrítő NA65 PN6 bar 50 micron
FF090000B50	138 826 Ft	Gázsűrítő NA80 PN6 bar 50 micron
FF100000B50	242 897 Ft	Gázsűrítő NA100 PN6 bar 50 micron
FF110000B50	584 349 Ft	Gázsűrítő NA125 PN6 bar 10 micron
FF120000B10	655 533 Ft	Gázsűrítő NA150 PN6 bar 10 micron
FF130000B10	1 523 888 Ft	Gázsűrítő NA200 PN6 bar 10 micron
FF150000B10	2 848 028 Ft	Gázsűrítő NA300 PN2 bar 10 micron
34 oldal		
GBB30012	2 473 Ft	Gázflexi 1/2" PEPE 300mm-600mm BB
GKB30012	2 473 Ft	Gázflexi 1/2" PEPE 300mm-600mm KB
GBB50012	2 929 Ft	Gázflexi 1/2" PEPE 500mm-1000mm BB
GKB50012	2 929 Ft	Gázflexi 1/2" PEPE 500mm-1000mm KB
GBB75012	3 534 Ft	Gázflexi 1/2" PEPE 750mm-1500mm BB
GKB75012	3 534 Ft	Gázflexi 1/2" PEPE 750mm-1500mm KB
GBB100012	4 147 Ft	Gázflexi 1/2" PEPE1000mm-2000mm BB
GKB100012	4 147 Ft	Gázflexi 1/2" PEPE1000mm-2000mm KB
GBB30034	3 479 Ft	Gázflexi 3/4" PEPE 300mm-600mm BB
GKB30034	3 479 Ft	Gázflexi 3/4" PEPE 300mm-600mm KB
GBB50034	4 386 Ft	Gázflexi 3/4" PEPE 500mm-1000mm BB
GKB50034	4 284 Ft	Gázflexi 3/4" PEPE 500mm-1000mm KB
GBB75034	5 493 Ft	Gázflexi 3/4" PEPE 750mm-1500mm BB
GKB75034	5 493 Ft	Gázflexi 3/4" PEPE 750mm-1500mm KB
GKB100034	6 516 Ft	Gázflexi 3/4" PEPE 1000mm-2000mm KB
GBB3001234	3 215 Ft	Gázflexi 1/2"*3/4" PEPE 300mm-600mm BB
GKB3001234	3 215 Ft	Gázflexi 1/2"*3/4" PEPE 300mm-600mm KB

GBB5001234	4 019 Ft	Gázflexi 1/2"*3/4" PEPE 500mm-1000mm BB
GKB5001234	4 019 Ft	Gázflexi 1/2"*3/4" PEPE 500mm-1000mm KB
GBB7501234	5 092 Ft	Gázflexi 1/2" *3/4" PEPE 750mm-1500mm BB
GKB7501234	5 092 Ft	Gázflexi 1/2"*3/4" PEPE 750mm-1500mm KB
PEPE40BB12	2 092 Ft	Gázflexi Inox FIX 1/2" BB 40cm
PEPE60BB12	2 345 Ft	Gázflexi Inox FIX 1/2" BB 60cm
PEPE80BB12	2 598 Ft	Gázflexi Inox FIX 1/2" BB 80cm
PEPE100BB12	2 997 Ft	Gázflexi Inox FIX 1/2" BB 100cm
PEPE120BB12	3 376 Ft	Gázflexi Inox FIX 1/2" BB 120cm
PEPE150BB12	4 699 Ft	Gázflexi Inox FIX 1/2" BB 150cm
35 oldal		
00900000	15 691 Ft	Ventilátor Cata E100 G
00900400	16 898 Ft	Ventilátor Cata E-100 GS
00900100	18 106 Ft	Ventilátor Cata E-100 GT
00900500	21 729 Ft	Ventilátor Cata E-100 GST
00900200	35 016 Ft	Ventilátor Cata E-100 GTH
00900600	35 016 Ft	Ventilátor Cata E-100 GSTH
00900001	41 920 Ft	Ventilátor Cata E-100 GL
00901000	22 938 Ft	Ventilátor Cata E-120 G
00901200	37 432 Ft	Ventilátor Cata E-120 GTH
00902000	25 353 Ft	Ventilátor Cata E-150 G
36 oldal		
01071000	10 858 Ft	Ventilátor Cata Silentis 10 Timer
01071300	15 691 Ft	Ventilátor Cata Silentis 10 Timer Inox
01081300	18 753 Ft	Ventilátor Cata Silentis 12 Timer Inox
01070000	8 443 Ft	Ventilátor Cata Silentis 10
01080000	10 858 Ft	Ventilátor Cata Silentis 12
01070300	10 858 Ft	Ventilátor Cata Silentis 10 Inox
01080300	16 898 Ft	Ventilátor Cata Silentis 12 Inox
37 oldal		
BBC2	7 181 Ft	BASIC álló mosdócsaptelep. Króm
BBC4	7 263 Ft	BASIC álló konyhai csaptelep. Króm
BBC5	9 346 Ft	BASIC fali mosogató csaptelep. Króm
BBC77	10 386 Ft	BASIC fali zuhanycsaptelep zuhanyszettel. Z-idom G1/2,Króm
BBC11	13 208 Ft	BASIC fali kádcsaptelep zuhanyszettel. Automata zuhanyváltó
BBC6	8 012 Ft	BASIC álló bidécsaptelep. Króm
BVA2	8 653 Ft	VASTO álló mosdócsaptelep. Perlátor M24x1
BVA4	9 047 Ft	VASTO álló konyhai csaptelep. Perlátor M24x1 -
BVA8	16 157 Ft	VASTO álló konyhai csaptelep kihúzható zuhanyfejjel.
BVA5	12 126 Ft	VASTO fali mosogató csaptelep. Perlátor M24x1 - Z-idom G1/2,
BVA77	13 504 Ft	VASTO fali zuhanycsaptelep zuhanyszettel. Z-idom G1/2,
BVA11	16 449 Ft	VASTO fali kádcsaptelep zuhanyszettel. Automata zuhanyváltó
BVA6	11 945 Ft	VASTO álló bidécsaptelep. Perlátor M24x1 -
BAG2	13 512 Ft	ALGEO álló mosdócsaptelep.Króm
BAG5	17 236 Ft	ALGEO fali mosogató csaptelep. Króm
BAG4	15 583 Ft	ALGEO álló konyhai csaptelep. Króm
BAG1	19 834 Ft	ALGEO fali kádcsaptelep. Aut z váltó zuhanyszett nélk. Króm
BAG7	16 630 Ft	ALGEO fali zuhanycsaptelep. Z-idom G1/2, Króm
38 oldal		
NP21	20 779 Ft	RONDO zuhanyzett fej- és kézizuhannyal. kerámiabetéttel.
NP23	23 377 Ft	RONDO LUX zuhanyzett fej- és kézizuhannyal. kerámiabetéttel
NP22	20 779 Ft	SQUERTO zuhanyzett fej-és kézizuhannyal.fém zuhanyrúd 106 m
NP24	23 378 Ft	SQUERTO LUX zuhanyzett fej-és kézizuhannyal.fém zuhanyrúd 1
39 oldal		
92001/1,0	9 744 Ft	Titania Iris mosdócsaptelep lefolyószett nélkül, króm
92001,0	11 173 Ft	Titania Iris mosdócsaptelep automata lefolyóval, króm
92002,0	15 071 Ft	Titania Iris mosdócsaptelep fém automata lefolyóval, króm

92014,0	16 413 Ft	Titania Iris egykaros konyhai csaptelep, króm
92070,0	16 370 Ft	Titania Iris egykaros fali konyhai csaptelep 150 mm, króm
92020/1,0	15 417 Ft	Titania Iris egykaros kádcsaptelep 150 mm, króm
92060/1,0	13 512 Ft	Titania Iris egykaros zuhanycsaptelep 150 mm, króm
37001/1,0	21 913 Ft	NOBLESS SHARP Mosdócsaptelep Leeresztő szett nélkül
37020/1,0	33 433 Ft	NOBLESS SHARP egykar kádcsaptelep 150 mm zuhanyszett nélkül
37061/1,0	25 118 Ft	NOBLESS SHARP egykar zuhanycsaptelep 150 mm, króm zsz nélkül
37713,0	28 799 Ft	NOBLESS SHARP egykar konyhai csaptelep, króm leeresztő nélk
37050,0	21 003 Ft	NOBLESS SHARP falba építhető zuhanycsaptelep, króm
37050R,0	27 716 Ft	NOBLESS SHARP Falba építhető kádcsaptelep zuhanyváltóval
40 oldal		
APZ8-550M	27 758 Ft	Zuhanyfolyóka hullámos perforált ráccsal 550 mm
APZ8-650M	31 107 Ft	Zuhanyfolyóka hullámos perforált ráccsal 650 mm
APZ8-750M	34 471 Ft	Zuhanyfolyóka hullámos perforált ráccsal 750 mm
APZ8-850M	37 841 Ft	Zuhanyfolyóka hullámos perforált ráccsal 850 mm
APZ8-950M	41 211 Ft	Zuhanyfolyóka hullámos perforált ráccsal 950 mm
APZ9-550M	27 758 Ft	Zuhanyfolyóka négyzetes perforált ráccsal 550 mm
APZ9-650M	31 107 Ft	Zuhanyfolyóka négyzetes perforált ráccsal 650 mm
APZ9-750M	34 471 Ft	Zuhanyfolyóka négyzetes perforált ráccsal 750 mm
APZ9-850M	37 841 Ft	Zuhanyfolyóka négyzetes perforált ráccsal 850 mm
APZ9-950M	41 211 Ft	Zuhanyfolyóka négyzetes perforált ráccsal 950 mm
APZ10-550M	27 758 Ft	Zuhanyfolyóka keresztbe perforált ráccsal 550 mm
APZ10-650M	31 107 Ft	Zuhanyfolyóka keresztbe perforált ráccsal 650 mm
APZ10-750M	34 471 Ft	Zuhanyfolyóka keresztbe perforált ráccsal 750 mm
APZ10-850M	37 841 Ft	Zuhanyfolyóka keresztbe perforált ráccsal 850 mm
APZ10-950M	41 211 Ft	Zuhanyfolyóka keresztbe perforált ráccsal 950 mm
AM101/1120	54 304 Ft	Wc tartály Sadromodul falsík előtti AM101/1120
AM100/1000	45 960 Ft	Wc tartály Sadromodul falsík alatti A100/1000
M70	8 493 Ft	Nyomólap beépíthető tartályhoz Fehér
M71	11 531 Ft	Nyomólap beépíthető tartályhoz Fényes króm
A47CR-50	4 810 Ft	Zuhanszifon toldócső nélkül Króm sapkával, csatlakozóval
A47CR-60	4 810 Ft	Zuhanszifon toldócső nélkül Króm sapkával, csatlakozóval
A471CR-50	7 237 Ft	Zuhanytálca lefolyószett króm
A55K	9 319 Ft	Automata kádszifon készlet fém műanyag dugóval
A501	4 904 Ft	Kádszifon láncartószemes – krómozott
A51CR	8 505 Ft	Automata kádszifon készlet króm
APV1321	6 823 Ft	Padló lefolyó 105 × 105/50, oldalsó, rozsdamentes ráccsal,
APV2321	6 823 Ft	Padló lefolyó 105 × 105/50/75, közvetlen, rozsdamentes
AIZ1	5 264 Ft	Padló lefolyó vízszigetelő öntapadó karimája 300 × 300
41 oldal		
A60	4 810 Ft	WC ülőke Antibakteriális
A601	11 524 Ft	WC ülőke Duroplast
A604	14 318 Ft	Softclose WC ülőke – lassú záródású Duroplast
A606	16 575 Ft	WC-ülőke univerzális SOFTCLOSE betéttel, Duroplast
A750	476 Ft	Flexi bekötőcső 5/4" × 32/40 műanyag
A76	546 Ft	Flexi bekötőcső 5/4" × 32/40 fém
A97	2 881 Ft	WC flexi bekötőcső
A411	1 418 Ft	Mosdó szifon átm.32 rozsdamentes leeresztővel átm.63
A94-3/8"	12 363 Ft	Univerzális WC tartály ALCA UNI START/STOP
A93-3/8"	11 642 Ft	Univerzális WC tartály ALCA UNI DUAL
A39	5 946 Ft	Mosdó lefolyó click/clack 5/4"-es fém, kis dugóval
A390	6 898 Ft	Mosdó lefolyó click/clack 5/4"-es fém, nagy dugóval
A391	5 786 Ft	Mosdó lefolyó click/clack 5/4"-es fém, kis dugóval
A392B	12 539 Ft	Mosdó lefolyó click/clack 5/4"-es fém, nagy dugóval
A393	7 995 Ft	Mosdó lefolyó click/clack 5/4"-es fém, szögletes elzáró dugó
A394	5 786 Ft	Mosdó lefolyó click/clack 5/4"-es fém, kis dugóval,
A395	6 790 Ft	Mosdó lefolyó click/clack 5/4"-es fém, nagy dugóval,

P128	73 349 Ft	Ventillátor készlet falsík alatti szereléshez
A105/1120	45 915 Ft	Szerelő keret bidéhez (szerelési magasság 1,12 m)
ATS001	13 235 Ft	Nyomás öblítő piszoárhoz
A08A	5 692 Ft	Öblítő szelep kettős gombbal
A2000	5 380 Ft	Öblítő szelep stop gombos
S033000699	3 097 Ft	SCHELL Comfort sarokszelep, mosógéptöltő, króm, 1/2"x3/4"
S035510699	9 367 Ft	SCHELL Comfort kombinált sarokszelep 3/4"-1/2"-3/8"
S035690699	9 367 Ft	SCHELL Comfort kombinált sarokszelep 3/4"-1/2"-1/2"
S052120699	2 513 Ft	SCHELL Comfort sarokszelep1/2"-3/8"
S052170699	2 513 Ft	SCHELL Comfort sarokszelep1/2"-1/2"
S054160699	5 426 Ft	SCHELL mosógéptöltő szelep, beép.visszafolyásgátlóval, króm,

KAPCSOLAT

